

# Stone **ART**

for HVAC Professionals

## Katalog





# İÇİNDEKİLER

04

## KLİMA MONTAJ MALZEMELERİ

- 04.....SOĞUTUCU GAZLAR  
05.....BAKIR VE BAKIR BAĞLANTI ELEMANLARI  
05.....Bakır Borular  
06.....Bakır Bağlantı Elemanları  
08.....İzole  
08.....Bakır Kaynak Teli
- 09.....KLİMA MONTAJ MALZEMELERİ  
09.....Klima Ayak  
10.....Klima Titreşim Takozları  
11.....Drenaj Hortumu  
12.....PVC Band
- 13.....MANİFOLDLAR  
21.....Nitrojen Test Saati  
21.....Gaz Şarj Hortumu  
22.....Basınç Saati
- 23.....SERVİS MALZEMELERİ  
28.....DRENAJ POMPALARI  
31.....VAKUM POMPALARI  
34.....KLİMA KİMYASALLARI VE EKİPMANLARI  
36.....ELEKTRİK MALZEMELERİ  
56.....TEST EKİPMANLARI  
58.....DEDEKTÖRLER

60

## KLİMA

- 60.....KLİMA YEDEK PARÇALARI  
73.....DİĞER MALZEMELER  
75.....KLİMALAR

80

## ELEKTRİKLİ ISITMA

- 80.....Elektrikli Havlupan  
80.....Konvektör Panel Isıtıcı

81

## MERKEZİ ISITMA

- 81.....Radyatörler  
82.....Yerden ısıtma malzemeleri  
87.....Su ısı pompası  
90.....Merkezi ısıtma ısı pompası

# SOĞUTUCU GAZLAR



<https://stoneartcyprus.com/isitma-ve-sogutma/sogutucu-gazlar/>

## Teknik Özellikler

<u>Referans</u>	<u>Fotoğraf</u>	<u>Ağırlık</u>	<u>Fiyat \$</u>
<b>RG 134A</b>		<b>13,6 KG</b>	<b>195 \$</b>
<b>RG 410A</b>		<b>11,3 KG</b>	<b>165 \$</b>
<b>RG 32</b>		<b>7 KG</b>	<b>115 \$</b>

# BAKIR VE BAKIR BAĞLANTI ELEMANLARI

## 1. BAKIR BORULAR

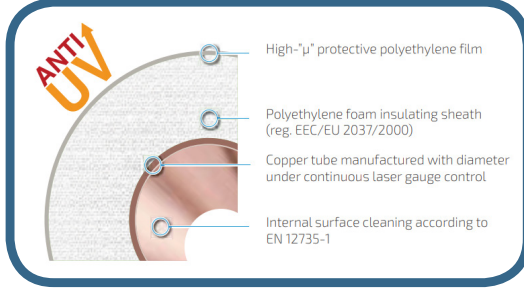

## Teknik Özellikler SMISOL®Clim Platinum Kangal Boru

Uygulama Alanı:Klima sistemlerindeki gaz akışkanın taşınması

Ölçüler		Garanti edilmiş minimum coil uzunluğu	Minimum izolasyon kalınlığı	Patlama basıncı	Operasyonel basınç dayanımı	Su içeriği	Fiyat \$
(mm)	(inches)	(m)	(mm)	(MPa)	(MPa)	(l/m)	(\$)
6.35 x 0.8	1/4"	50	6	56.54	14.14	0.018	2.62\$
9.52 x 0.8	3/8"	50	8	37.71	9.43	0.049	3.89\$
12.70 x 0,8	1/2"	50	10	28.27	7.07	0.097	5.34\$
15.87 x 1	5/8"	25	10	28.28	7.07	0.151	7.96\$
19.05 x 1	3/4"	25	10	23.56	5.89	0.228	9.91\$
22.22 x 1	7/8"	25	10	20.20	5.05	0.321	11.17\$

### TEKNİK ÖZELLİKLER

- Isı iletkenliği:  $\pm 0,040 \text{ W / m }^\circ \text{ C}$ .
- Su buharı difüzyonunun ortalama değeri direnç faktörü " $\mu$ " > 15000.
- Ortalama kılıf yoğunluğu: 30 kg / m<sup>3</sup>
- Amonyak artıkları içermez.
- Harici kimyasal maddelere karşı mükemmel direnç.
- Yangın sınıflandırmasına verilen reaksiyon: BLs1d0 (EN 13501-1).
- CFC ve HCFC içermeyen (Reg. EEC / EU 2037/2000).
- Üstün UV dayanımlı "Gümüş grisi" dış film.
- Halojen içermeyen alev geciktirici.

### STANDARTLAR

- Avrupa Birliği Yönetmeliği EEC/EU 2037/2000 uygun üretilmiştir.
- Bu bakır boru EN 12735-1'e uygun üretilmiştir.
- Bakır boru dışındaki polietilen kaplama EN 14114'e uygun üretilmiştir.
- Bakır borunun iç yüzeyi parlak, temiz ve kuru, bu özellikler tüm üretim prosesi sırasında tıpa kullanılarak korunmuştur.

## MediClim®

### Boy Boru

Uygulama Alanı:Klima sistemlerindeki gaz akışkanın taşınması, medical gazların taşınması



# BAKIR VE BAKIR BAĞLANTI ELEMANLARI

Ölçüler		Patlama basıncı	Operasyonel basınç dayanımı	Su içeriği	Fiyat \$
(mm)	(inches)	(MPa)	(MPa)	(1/m)	(\$)
15 x 1	39,44	9,86	0,133	0,133	13.2\$
22 x 1	26,89	6,72	0,314	0,314	15.81\$
28 x 1	21,13	5,28	0,531	0,531	22.78\$
35 x 1.25	16,90	4,23	0,855	0,855	30.792\$
42 x 1.25	14,09	3,52	1,256	1,256	43.836\$
54 x 1,5	16,43	4,11	2,042	2,042	54.456\$
54 x 2	21,91	5,48	1,963	1,963	68.796\$

## TEKNİK ÖZELLİKLER

- Cu DHP (Cu:% 99,9 min. P: 0,015 ÷ 0,040%) EN 1412'ye göre
- Boyutlar ve toleranslar, EN 12735-1 ve EN 13348
- Fiziksel durum tavlınmış (R220)
- Birim kırılma yükü: R. min.  $\geq 220$  MPa (N / mm<sup>2</sup>)
- Yüzde uzama: A5 min.  $> 40$
- Fiziksel durum sertliği (R290)
- Birim kırılma yükü: R. min.  $\geq 290$  MPa (N / mm<sup>2</sup>)
- Yüzde uzama: A5 min.  $> 3$



<https://stoneartcyprus.com/isitma-ve-sogutma/bakir-borular/>



<https://stoneartcyprus.com/wp-content/uploads/2019/05/Bak%c4%b1r-Katalog.pdf>

## 2. BAKIR BAĞLANTI ELEMANLARI

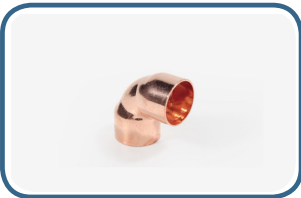

90 DERECE DİRSEK

Referans		Tanım	Fiyat \$
ASME B16.22-	EN1254-1		
SL3/4	L18	90° derece dirsek	2,95 \$
SL7/8	L22	90° derece dirsek	3,95 \$
SL1	L25	90° derece dirsek	5,75 \$
SL1 1/8	L28	90° derece dirsek	6,05 \$
SL1 1/4	L32	90° derece dirsek	7,45 \$
SL1 3/8	L35	90° derece dirsek	8,15 \$
SL1 1/2	L38	90° derece dirsek	9,85 \$
SL1 5/8	L42	90° derece dirsek	10,8 \$

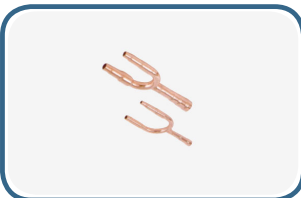

U TİPİ BRANŞMAN

Model	No	A Tarafı	B tarafı	C Tarafı	Fiyat \$
TY-KHRP26NC-22T	Gaz Tarafı	19.05/15.88/12.7	19.05/15.88/12.7	15.88/12.7	47,5 \$
TY-KHRP26NC-22T	Likit Tarafı	9.52	9.52/6.35	9.52/6.35	47,5 \$

# BAKIR VE BAKIR BAĞLANTI ELEMANLARI

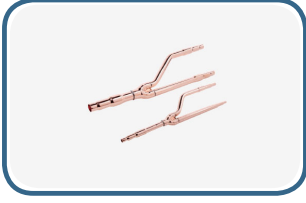

Y TİPİ BRANŞMAN

Model	No	A Tarafı	B tarafı	C Tarafı	Fiyat \$
FQ01	Gaz Tarafı	15.88/19.05/22.2	19.05/15.88/12.7/9.52	19.05/15.88/12.7	50 \$
FQ01	Likit Tarafı	9.6/12.7/15.9	12.7/9.6/6.4	12.7/9.52/6.35	50 \$



MANŞON

Referans		Tanım	Fiyat \$
ASME B16.22	EN1254-1	Manşon	
S1	S25	Manşon	2,35 \$
S1 1/8	S28	Manşon	3,15 \$
S1 1/4	S32	Manşon	3,65 \$
S1 3/8	S35	Manşon	3,95 \$
S1 1/2	S38	Manşon	5,25 \$
S1 5/8	S42	Manşon	5,45 \$



ERİŞİM VALFİ

Referans	Tanım	Fiyat \$
EV01	Erişim valfi 1/8"	2,5 \$
EV02	Erişim valfi 3/16"	2,75\$
EV03	Erişim valfi 1/ 4"	3,1\$
EV04	Erişim valfi 5/16"	3,7\$
EV05	Erişim valfi 13/8"	4,2\$

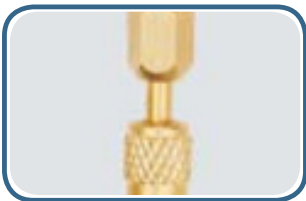

HIZLI TAKILAN  
CONNECTOR  
BAĞLAYICI

Referans	Tanım	Fiyat \$
3206	Hızlı takılan connectör bağlayıcı	9,5 \$



İNYON

Referans	Tanım	Fiyat \$
İN1	1/4"	1\$
İN2	5/16"	1,2\$
İN3	3/8"	1,5\$
İN4	1/2"	1,7\$
İN5	5/8"	1,9\$
İN6	3/4"	2,2\$

# BAKIR VE BAKIR BAĞLANTI ELEMANLARI

## 3. İZOLE

## BAKIR BORU KAÜÇUK İZOLASYON



Referans: İç çap (mm) x İzole kalınlığı 9mmx1 parçanın uzunluğu	Tanım: 1 kartondaki adet	Fiyat \$
10mm x 9mm x 2m/parça	240 Adet	\$0.64
13mm x 9mmx 2m/parça	200 Adet	\$0.74
16mm x 9mm x 2m/parça	180 Adet	\$0.83
19mm x 9mm x 2m/parça	150 Adet	\$0.94
22mm x 9mm 2m/parça	195 Adet	\$1.04
28mm x 9mm 2m/parça	150 Adet	\$1.24
35mm x 9mm 2m/parça	160 Adet	\$1.47
42mm x 9mm 2m/parça	170 Adet	\$1.70
Referans: İç çap (mm(inc)) x İzole kalınlığı 13 mm x1 parçanın uzunluğu	Tanım:1 kartondaki adet	Fiyat \$
10( 3/8) x 13mm x 2m /parça	80	1.2\$
22(7/8) x 13mm x 2m/parça	45	1.8\$
25(1) x 13mm x 2m/parça	42	1.98\$
28(1 1/8) x 13mm x 2m /parça	36	2.1\$
32 1 1/4) x 13mm x 2m /parça	34	2.4\$
35(1 3/8) x 13mm x 2 m/parça	30	2.7\$

## 4. BAKIR KAYNAK TELİ

(Gümüş Lehim 5% ag 1/4)

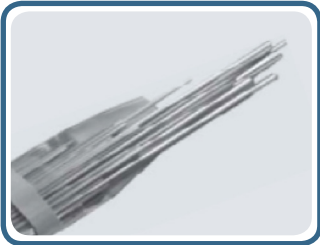

Referans	Tanım			Fiyat \$	
Silver solder 1	1 paket 250 gr			45\$/kg	
AWS A5.8	Ag	Cu	Zn	SOLIDUS (°C)	LIQUIDUS (°C)
BcuP-2		92.9		710	802
BcuP-6	2	91		643	788
BcuP-3	5	89		643	816
BcuP-5	15	80		643	804
BAG-20	30	38	32	677	766
BAG-35	35	32	33	677	732
BAG-5	45	30	25	663	743
BAG-6	50	34	16	688	774
BAG-13	54	40	5	718	587
BAG-7	56	22	17	618	652
BAG-8	72	28		779	779



# KLİMA MONTAJ MALZEMELERİ

## 1. KLİMA AYAK

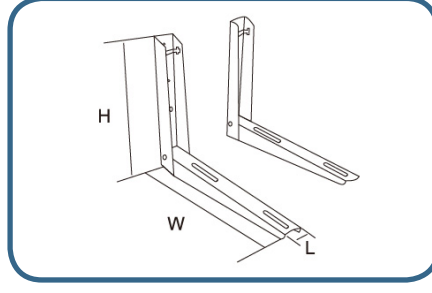

Teknik Çizim

Referans No:	Özellikler			Fiyat \$
	H	W	L	
ACB-C01	390 x 450 x 50 (1.8mm)			12,15 \$
ACB-C02	450 x 550 x 50 (2.0mm)			13.85\$



<https://stoneartcyprus.com/isitma-ve-sogutma/klima-ayak/>

## 2. VRF TİTREŞİM TAKOZLARI

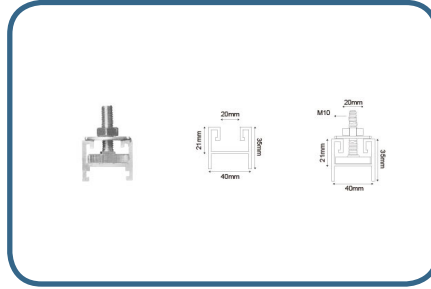

Referans	Boy (inch)	Taşıma Kapasitesi (kg)	Fiyat \$
22CF403A	Hazır Ayak 24"	470.25 (kg)	45\$
22CF404A	Hazır Ayak 40"	639 (kg)	55\$

- Ekipman ve sistemlerin çatı üstü desteği için ideal
- Hava koşullarına dayanıklı
- Geri dönüştürülmüş kırıntı kırıcı ped
- Gömülü alt taraf sağlam duruşa izin verir
- Alüminyum ray, standart dikme donanımının kullanımına izin verir(Alüminyum ray dahil değildir)

# KLİMA MONTAJ MALZEMELERİ

## 3. KLİMA TİTREŞİM TAKOZLARI



Teknik Özellikler		
Referans	Model	Fiyat \$
51CF401	AA30 MM 30x20	3,55\$
51CF402	AA40 MM 40x20	3,95\$

### KLİMA TİTREŞİM TAKOZU AA30-AA40



<https://stoneartcyprus.com/isitma-ve-sogutma/klima-titresim-takozlari/>

## 4. ZEMİNE MONTE EDİLEN BÜYÜK TİTREŞİM TAKOZLARI

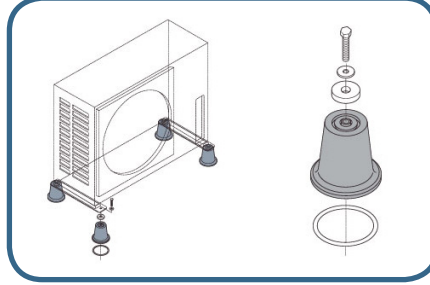

Teknik Özellikler		
Mode	Article	Fiyat \$
ACR-D01	7500Btu-24000Btu A/C	8,25\$

## 5. SG 40 KLİMA TİTREŞİM TAKOZU



Teknik Özellikler		Fiyat \$
Referans	Model	1,75 \$
51CF201	SG40 M8	

# KLİMA MONTAJ MALZEMELERİ

## 6. DRENAJ HORTUMU

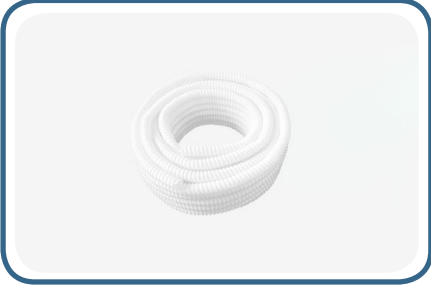

Referans	Çap (mm) x Boy (metre)	Fiyat \$
31CF301	D16mmx25metre	14,8\$



<https://stoneartcyprus.com/isitma-ve-sogutma/drenaj-hortumu/>

## 2. KLİMA ANKASTRE MONTAJ KUTUSU

### • 32CF101 KLİMA ALTYAPI KUTUSU

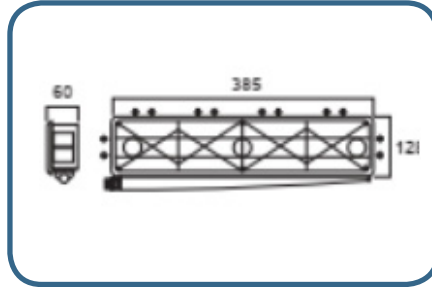
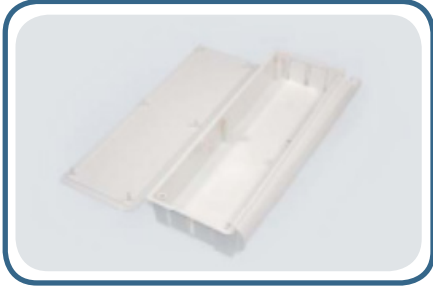

Referans	Tanım	Fiyat \$
32CF101	<ul style="list-style-type: none"><li>• Beyaz</li><li>• Boyut: 385x128x60mm</li><li>• Yatay çıkış</li></ul>	7,5 \$



<https://stoneartcyprus.com/isitma-ve-sogutma/klima-ankastre-montaj-kutusu/>

### • KLİMA ANKASTRE MONTAJ KUTUSU

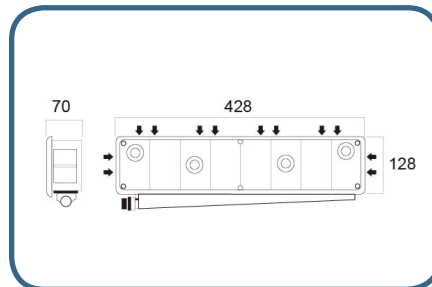

# KLİMA MONTAJ MALZEMELERİ

Referans	Ebatlar	Çıkış	Fiyat \$
32CF102	428x128x70mm	Dikey	6\$
32CF103	428x128x70mm	Yatay	6\$

- Beyaz üzeri ABS'ye sığacak kutu
- 6 vida dahil
- Dirsek ile kullanılabilir

## • ANKASTRE MONTAJ KUTUSU

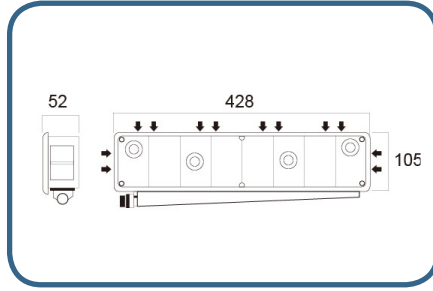
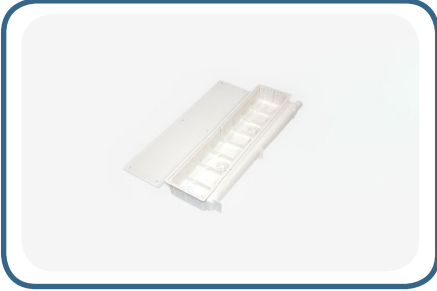

Referans	Ebatlar	Çıkış	Fiyat \$
32CF105	428x105x52mm	Dikey	5.5\$

- Beyaz üzeri ABS'ye sığacak kutu
- 6 vida dahil
- Dirsek ile kullanılabilir

## 7. PVC BAND



Referans	Tanım	Fiyat \$
PVC BAND 01	Genişlik 48mm x uzunluk 20metre x kalınlık 0,13mm	2,25 \$



<https://stoneartcyprus.com/isitma-ve-sogutma/pvc-band/>

## 1. MANİFOLDLAR

<https://stoneartcyprus.com/isitma-ve-sogutma/manifold/>

### • 1 VALFLI MANİFOLD YAĞ GÖSTERGESİZ



Referans	Tanım	Fiyat \$
<b>CF-106B</b>	1 valfli manifold yağ göstergesiz	17,5 \$
<ul style="list-style-type: none"><li>• Ölçek çubuğu: PSİ / ° C</li><li>• Bourdon Gösterge saati 80 mm</li><li>• Bağlantılar 3 x 1 / 4 SAE</li><li>• Nabızsız CL1.6 göstergeler</li><li>• Elokallı alüminyum blok gövde</li><li>• Bir tam dönüşlü açma / kapama valfi</li><li>• Süper güçlü % 100 Teflon diyaframlar</li><li>• Mükemmel vakum özellikleri</li><li>• Titreşimsiz gösterge tasarımı</li><li>• Kolay tutuş için ekstra büyük düğmeler</li></ul>		

### • 2 VALFLI MANİFOLD

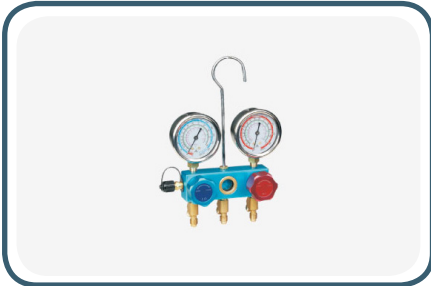

Referans	Tanım	Fiyat \$
<b>3208a</b>	2 valfli manifold	65 \$
<b>3208b</b>	Hortlarıyla birlikte 2 valfli manifold	85 \$
<ul style="list-style-type: none"><li>• Döküm alüminyum gövdeye ve tam boyutlu kollara sahiptir.</li><li>• Naylon yatak üzerinde pozitif sızdırmazlık için parmakla sıkıştırılmış tek parçalı valf gövdesi.</li><li>• Kolay, doğru valf ayarı.</li><li>• Çift sıcaklık / basınç göstergesi ° C ile Bar ve ° F ile PSİ'ye sahiptir.</li></ul>		

# MANİFOLDLAR

## • 5 VALFLİ YAĞ GÖSTERGELİ MANİFOLD



Referans	Tanım	Fiyat \$
CF-1009A	5 valfli yağ göstergeli 1/4 sae bağlantılı manifold	65 \$
<ul style="list-style-type: none"><li>• Eloksallı alüminyum blok gövde</li><li>• Kolay görüntüleme için büyük gözetleme camı</li><li>• Bir tam dönüşlü açma / kapama valfi</li><li>• Mükemmel vakum özellikleri</li><li>• Titreşimsiz gösterge tasarımı</li><li>• Tutması kolay düğmeler</li><li>• Dahili vakum ölçer</li></ul>		

## • ADAPTÖR



Referans	Tanım	Fiyat \$
WKT 45	WK-88VG.1 / 4 "SAE erkek - 1/4" SAE erkek - 1/4 "SAE döner dişi T için adaptör	8,75 \$

## • 134A SİSTEMLER İÇİN ARAÇ ŞARJ KİTİ



# MANİFOLDLAR

Referans	Tanım	Fiyat \$
CF1379	134a sistemler için araç şarj kiti	45 \$

- Hortumu yeniden kullanılabilir
- Pirinç dağıtım makarası ve R134a ile R-134a hızlı bağlantı parçası ile
- Şarjlı klima sistemleri için 1/2 "ACME bağlantı parçasıyla.

## • 1304A VE 1305A BAĞLANTI PARÇALARI



Referans	Tanım	Fiyat \$
1304A	14mmFe, 90° yüksek taraf araç bağlantısı	15,5 \$
1305A	1/4 M. Fl., 90°yüksek taraf araç bağlantısı	15,5 \$

- R-134a servis portları ile Bağlantı arayüzü.
- 14 mm dişi dişli veya 1/4 "erkek konik mevcuttur.
- Hızlı, kolay bağlantı / bağlantı kesme.
- Çalışma basınçlarında bile sistemlere erişim için kontrol vanası.
- Entegre emniyet kovani, bağlantıyı güvenli bir şekilde servis portuna tutar
- Yüksek akış özellikleri.
- Dar uygulamalar için düşük profil.

## • CF-36575A DİJİTAL ELEKTRONİK TERAZİ

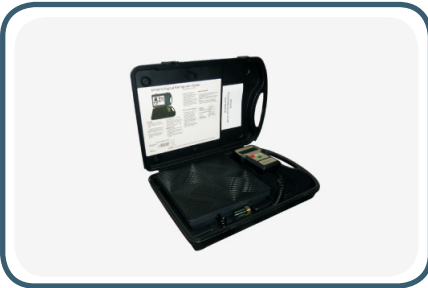

Referans	CF-36575A
Kapasite	50kg/110lbs
Hassasiyet	+/-0.5%
Çözünürlük	+/-0.1oz/0.005lbs/2g
Platform ebatları	23X23CM
Ağırlık	3.3KG
Güç	2pcs 9V battery include (60hours)
Okuma	Imperial / Metrik
Operasyonel sıcaklık	○ 32 F to 122 F (0~50°C ) ○
Depolama sıcaklığı	-4 F to 158 F ○ ○ (-20~70°C )
Auto off	15 min
Fiyat \$	95\$

# MANİFOLDLAR

- Şarj silindirlerini bir dokunuşla ortadan kaldırın.
- Herhangi bir sistemdeki herhangi bir soğutucu akışkanla çalışırken zamandan tasarruf edin.
- CE yönergelerine göre tasarlanmıştır.
- Herhangi bir sistemdeki herhangi bir soğutucu akışkanla çalışabilir. Doldurma silindirlerinin zaman ve maliyetini ortadan kaldırın. Zaman kazandıran süreç ayrıca tanktan silindire soğutucu akışkan transferini de ortadan kaldırır. Soğutucu akışkan kabını tartıp doğrudan sisteme yüklersiniz veya sistemden geri alırsınız.
- Doldurma silindirinde kalan soğutucu akışkan için endişelenmeyin.
- Kendinden muhafazalı tartı, taşıma çantasında kullanıma hazırdır veya çıkarılıp düz bir yüzeye yerleştirilir. 50 ~ 100 kg seçin. kapasite (110 ~ 220lb).
- Ulusal Standartlar ve Teknoloji Enstitüsü tarafından izlenebilir kalibrasyon standartları.
- Büyük ağır hizmet tipi metal platform ve sağlamlık için büyük boyutlu gerinim ölçer köprüsü.
- Tekrarlanabilirlik ve okumanın  $\pm\%$  0,5 doğruluğu, hangisi daha büyükse onu dikkate alır.
- Hafıza işlevi vardır.
- Sızdırmaz LCD ekran ve kontrol modülü ile suya ve çevreye dayanıklılık.
- Dokunmatik yüzey.
- Uzun ömürlü performans için endüstriyel terazi olarak sınıflandırılmıştır.
- Mekanik aşırı yük koruması ve LCD'de "OL" uyarısı.
- Eksi (-) okuma, platformdan kaldırılan ağırlığı gösterir.
- Parlak ışıklı alanlarda bile okunması kolay 0,5 'rakamlar.
- 9V alkalın pil için LCD'de "Düşük" pil simgesi veya ondalık ve kilogram cinsinden pound.
- Pound / ons veya pound'u ondalık ve kilogram olarak ölçer.
- CE yönergelerine göre tasarlanmıştır.

## • WK-6881 1H/L ÇOK FONKSİYONLU YÜKSEK ÇÖZÜNÜRLÜKLÜ DİJİTAL MANİFOLD



Referans	Tanım	Fiyat \$
WK-6881 1H (Yüksek Basınç)	Çok fonksiyonlu yüksek çözünürlüklü Manifold	135 \$
WK-6881 L (Alçak Basınç)	Çok fonksiyonlu yüksek çözünürlüklü Manifold	135 \$
Referans	Hortum Ölçüleri	Tanım
WK-6881 1H/L	36"(90cm),60"(150cm),72"(180cm)	<ul style="list-style-type: none"><li>• Tekli Manifold</li><li>• 2 adet şarj hortumu: 800 PSİ basınç ve 4000 PSİ gövde basıncına dayanabilen</li><li>• 1 adet 9 v pil</li><li>• A adet adaptör AD-89</li><li>• 1 Çanta</li></ul>



# MANİFOLDLAR

## • WK-6889 DİJİTAL MANİFOLD

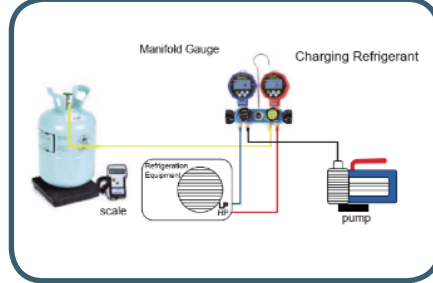
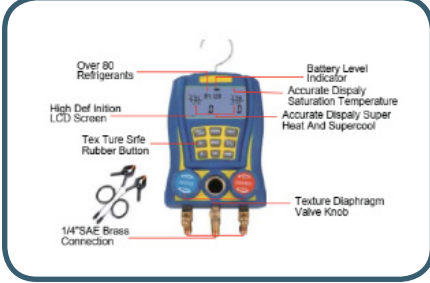

Referans	Tanım	Fiyat \$
WK-6889	Dijital manifold	185 \$
<b>Teknik Özellikler</b>		
<b>Basınç ölçü Birimleri:</b> KPa, inHg, KgF/cm <sup>2</sup> , PSI, Bar <b>Vakum ölçme birimleri:</b> Torr, mmHg, Micron,% <b>Güç:</b> 1.5V AA X 4=6V Basınç Ölçümü: Gerçek basınç Sıcaklık Birimi: F, °C Ölçme Aralığı: Vakumm-101 Kpa~0Kpa <b>Doğrulama:</b> 0 MPa~6 MPa Akışkan basıncı:0 MPa~4 MPa <b>Sensör çözünürlüğü:</b> 1 KPa	<b>Sensör doğruluğu:</b> ±0.5% <b>Yükleme limiti:</b> 100 Bar, 10 Mpa <b>Operasyonel sıcaklık:</b> -20°C~+60°C <b>Pil ömrü:</b> 30 saat <b>Sensör sıcaklık aralığı:</b> -50C-150C(-58F-302F) <b>Temperature</b> accuracy:<50C(+/-0.1C),>50-100(+/-0.2C),>100C(+/-1C) <b>Otomatik kapanma:</b> 15 dakika	
Referans	Hortum Ölçüleri	Tanım
WK-6889	60" (150 cm)	<ul style="list-style-type: none"><li>• 2 valfli dijital manifold,</li><li>• 800 PSİ basınç ve 4000 PSİ gövde basıncına dayanabilen</li><li>• 3 adet şarj hortumu</li><li>• 5 adet 1.5 V pil</li><li>• 2 adet sıcaklık sensörü</li><li>• 1 adet çanta</li></ul>

## • WK-VG88 DİJİTAL PROGRAMLANABİLİR VAKUM METRE



# MANİFOLDLAR

Referans		Tanım			Fiyat \$	
WK-VG88		Dijital programlanabilir vakum metre			135 \$	
<b>Teknik Özellikler</b>						
ATM~1000Pa:±10% 1000Pa~200Pa:±5% 200Pa~100Pa:±2.5% 100Pa~20Pa:±1.5% 20Pa~0Pa:±1%				ATM~7500Microns:±10% 7500Microns~1500Microns:±5% 1500Microns~750Microns:±2.5% 750Microns~150Microns:±1.5% 150Microns~0Microns:±1%		
Referans	Vakum Aralığı	Operasyonel Sıcaklık	Pil tipi	Pil ömrü	Vakum Ölçme Birimleri	Vakum Metre İndikatörleri
WK-VG88	0~15000Microns (0~2000Pa)	-40°C -45°C	5x1.5V	300 saat kullanım	Pa,mBar, mmHg Torr,mTorr,Microns	Gerçek zamanlı vakum basıncını ve yüsdeliğini gösterir.

## • 2-1 / 2 "VE 3-1 / 8" ÖLÇÜLER İÇİN GÖSTERGE KORUYUCULAR



Referans	Ebat	Tanım	Fiyat \$
CF4012a 68mm	2-1/2 "	1 set gösterge koruyucu	5,5 \$
CF4012 b 80mm	2-1/2 "	1 set gösterge koruyucu	5,5 \$
<b>Teknik Özellikler</b>			
<ul style="list-style-type: none"><li>• Lastik Kaplama, göstergeleri çarpmadan korumak için kullanılır.</li><li>• Göstergelerin etrafında kolayca kayar.</li><li>• 2-1 / 2 "ve 3-1 / 8" göstergeleri, kolay erişilen yeniden kalibrasyon vidasını kapatmadan takınız</li><li>• Gösterge ile uyumlu olması için renk kodlu kırmızı veya mavi kullanabilirsiniz</li><li>• 68mm ve 80 mm</li></ul>			

## • KAÇAK TESBİT BOYASI



# MANİFOLDLAR

Referans	Tanım	Fiyat \$
CFDS14	1oz/30ml	25 \$

- Minera veya poliol ester yağlayıcı klima sistemleri için evrensel boya
- Sahada kanıtlanmış ve dünya çapında satılmıştır
- Termal stabilite test edilmiş
- AC / R sistemleri için tek boya
- Hammadde QC, boya homojenliğini sağlar

## • MEKANİK VAKUM SAATİ



ITEM	Çap	Skala	Bağlantı Tipi	Kaplama	Fiyat \$
CF4029	3-1/8"	0-30" inHg & 1000-0 mbar	1/8" NPT erkek	Mavi	11.5\$

- Sistem vakumunu belirlemek için tam kapsamlı mekanik bourdon tüp ölçüm saati
- Bileşik göstergelerden daha doğru ölçüm sağlar.
- Tüm göstergeler 1/8 "NPT Erkek alt bağlantıdır.
- 3-1 / 8 "ölçüler, vakumu cıva inç ve mbar cinsinden daha doğru göstermek için daha büyüktür.

## • SIVI DOLDURULMUŞ 2-1 2 MANIFOLD GÖSTERGELERİ (° F) KIRMIZI VE MAVİ (B SINIFI)



ITEM	Size	Description	Press. Scale	Refrigerants	Fiyat \$
CF4014A	2-1/2"	Red pressure	0 - 500 psi	R-134a, 404A, 407C	12,5 \$
CF4014A	2-1/2"	Blue compound	30"-0-120** psi	R-134a, 404A, 407C	12,5 \$

- Sıvı dolgulı göstergeler, kadrarlarda renk kodlu soğutucu akışkanlarla kolay okuma için daha büyük 2-1 / 2 "çaptadır.
- Göstergeler 3-2-3 (Sınıf B) doğruluğuna kalibre edilmiştir.
- "NPT Erkek bağlantı.
- Bu göstergeler kadranda ° C ve ° F'ye sahiptir
- 240 psi'ye kadar geciktirme korumasına sahiptir.
- 500 psi'ye kadar geciktirme korumasına sahiptir

# MANİFOLDLAR

## • 5 VALF GÖSTERGELİ MANİFOLD ŞARJ İSTASYONU

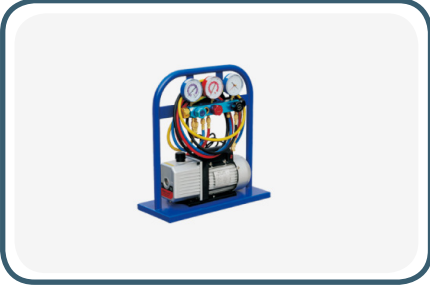

Referans	Tanım	Fiyat \$
CF-36571	5 Valf göstergeli manifold şarj istasyonu	515 \$
<ul style="list-style-type: none"><li>• Şarj ölçeği ve değiştirilebilir soğutucu akışkan ölçeklerine sahip kompakt ünite</li><li>• 2CFM ¼ HP vakum pompası</li><li>• 80 mm Vakum göstergeli 5 valfli manifold</li><li>• Bileşik gösterge, 68mm</li><li>• Şarj hortumları, 36 ", 60", 72 "</li></ul>		

## • VAKUM METRE WK-18VG



ITEM	Çap	Skala	Bağlantı Tipi	Kaplama	Fiyat \$
WK-18VG	3-1/8"	0-30" inHg & 1000-0 mbar	1/8" NPT erkek	Mavi	11.5\$
<ul style="list-style-type: none"><li>• Sistem vakumunu belirlemek için tam kapsamlı mekanik bourdon tüp ölçüm saati</li><li>• Bileşik göstergelerden daha doğru ,ölçüm sağlar.</li><li>• Tüm göstergeler 1/8 "NPT Erkek alt bağlantıdır.</li><li>• Maksimum okuma gösterge işaretçisi, herhangi bir işlem sırasında elde edilen maksimum basıncı gösterir.</li></ul>					

# MANİFOLDLAR

## 2. NİTROJEN TEST SAATİ



Referans	Tanım	Fiyat \$
1385	Nitrojen test saati	32\$

## 3. GAZ ŞARJ HORTUMU

- ÇİFT BARIYERLİ KORUMALI 1 / 4" GAZ ŞARJ HORTUMU



Uzunluk	Sarı	Mavi	Kırmızı	3-Pak	Fiyat \$
60"	351-60Y	351-60B	351-60R	2340	27 \$
<ul style="list-style-type: none"><li>• Nem bariyeri nemin soğutucu akışkana karışmasına karşı direnç oluşturur</li><li>• 4000 psi minimum basınç dayanımı ve 800 psi çalışma basıncına dayanır. (Güvenlik faktörü 1/5' tir).</li><li>• 3 farklı renk ile kodlanmıştır</li><li>• Standart 1/4 "bağlantı parçası veya bir ucunda 45 ° bağlantı parçası ile.</li><li>• Hortumlar, orijinal serinin kanıtlanmış performans avantajlarının yanı sıra CFC, HCFC ve HFC (R134A, R404A, R407C,R410A, R507, vb.) için çift bariyer korumasına sahiptir.</li></ul>					

- STANDART R22 GAZ İÇİN ŞARJ HORTUMU



Referans	Tanım	Fiyat \$
8444	Ayarlanır Valf açma kapama	25 \$

Hortumlar standard 1/4" bağlantı iler

L.	Sarı	Mavi	Kırmızı	3-Pak
60"	310-60	310-60	310-60	2185

# MANİFOLDLAR

## 3. BASINÇ SAATI



Referans	Tanım	Fiyat \$
3204	Yüksek basınç saati (kırmızı)	9,5 \$
3205	Alçak basınç saati (mavi)	9,5 \$

# SERVİS MALZEMELERİ



<https://stoneartcyprus.com/isitma-ve-sogutma/servis-malzemeleri/>

## 1. CF-105 HEAVY DUTY BORU KESME MAKASI



Referans	Tanım	Fiyat \$
CF-105	Ø1/8 " - 1-1/4 " Heavy duty Boru kesme makası	8,5\$

## 2. CT-206 HEAVY DUTY BORU KESME MAKASI



Referans	Tanım	Malzeme	Fiyat \$
CT-206	Ø3/8 " - 2-5/8 " (10-66mm) Heavy duty Boru kesme makası 65 Mn Çelik bıçak	Alüminyum alaşımlı gövde	35,5\$

## 3. WK-532 BORU KESME MAKASI



Referans	Tanım	Malzeme	Fiyat \$
WK-532	Ø3/16 " - 1-1/4 " (5-32mm) Boru kesme makası	Alüminyum alaşımlı gövde	22,5 \$

# SERVİS MALZEMELERİ

## 4. CT-999F 90° ÇOKLU BORU KIVIRMA SETİ



Referans	Tanım	Fiyat \$
CT-999F	90° çoklu boru kıvrırma seti	125 \$

- L 6 mm'den 22 mm'ye kadar yumuşak bakır ve kaplamalı yumuşak bükme için tasarlanmıştır
- Aynı zamanda 22 mm'ye kadar Mepla çok katmanlı boru bükmede kullanılabilir
- Özel kayar tasarımı sayesinde istenilen çap pozisyonuna hızlı bir şekilde ayarlanabilir. Böylece doğru boru çapı pozisyonlarında hızlıca şekillendirme yapar.

## 5. CT-207 ÇAPAK TEMİZLEME ALETİ



Referans	Tanım	Fiyat \$
CT-207	bıçak kendi etrafında dönebilen Çapak temizleme aleti	7,5\$

## 6. GÖZETLEME AYNASI CF501 -CF502

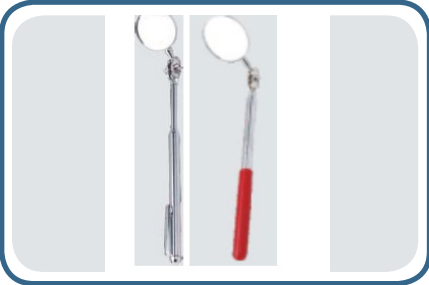

Referans	Boy ve Çap	Fiyat \$
CF 501	Boy: 127- 500 mm Çap:10cm	8,9 \$
CF 502	Boy:200-410 Çap:10cm	7,7 \$



# SERVİS MALZEMELERİ

## 7. HAVŞA ALETİ CT-525-F



Referans	Tanım	Fiyat \$
CT-525-F	Havşa Aleti 3/16"-5/8" (5mm-16mm)	38,5 \$

## 8. CT-274-312 HEAVY DUTY BORU KESME MAKASI



Referans	Tanım	Malzeme	Fiyat \$
CT 274	Ø1/8 " - 1-1/8 " (3-28 mm) Boru kesme makası 65 Mn çelik bıçaklı	Alüminyum alaşımlı gövde	12,5 \$
CT312	Ø1/4 " - 1-5/8 " (7-42 mm) Boru kesme makası 65 Mn çelik bıçaklı	Alüminyum alaşımlı gövde	15 \$

## 9. WK-428 BORU KESME MAKASI

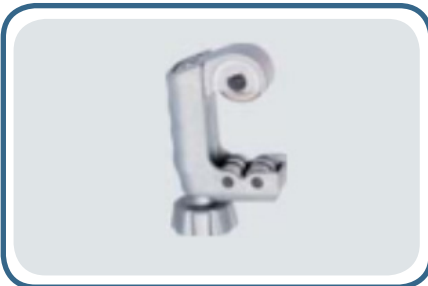

Referans	Tanım	Malzeme	Fiyat \$
WK-428	Ø3/16 " - 1-1/8 " (4-28mm) Boru kesme makası	Çinko alaşımlı gövde	17,5\$

# SERVİS MALZEMELERİ

## 10. WK-650 BORU KESME MAKASI



Referans	Tanım	Malzeme	Fiyat \$
WK-650	Ø1/4 "- 2" (6-50mm) Boru kesme makası	Alüminyum alaşımlı gövde	28,5\$

## 11. WK-96 BORU ŞİŞİRME ZIMBASI



Referans	Tanım	Fiyat \$
WK-96	Boru şişirme zımbası	7,5 \$

## 12. EKSANTRİK UÇLU HAVŞA AÇMA SETİ CF808AM



Referans	Tanım	Fiyat \$
CF808AM	<b>Eksantrik uçlu havşa açma seti</b> <b>Kapasite: 3/16", 1/4", 5/16", 3/8", 1/2", 5/8", 3/4" &amp; 5, 6, 8, 10, 12, 16, 19 mm</b>	51,5 \$

# SERVİS MALZEMELERİ

## 7. CT – 278 HAVŞA TAKIMI



Referans	Tanım	Fiyat \$
CT278	Havşa takımı ve boru makası set	65 \$
<ul style="list-style-type: none"><li>• Havşalar 1/8", 3/16", 1/4", 5/16", 3/8", 7/16", 1/2", 5/8" &amp; 3/4" dış çap</li><li>• Boru makası 1/8" - 1-1/8" (3-28mm)</li><li>• Cırcır anahtarı 1/4", 3/8", 3/16", 5/16"</li><li>• 7 farklı çapa uygun 5 sıkıştırma adaptörü 3/16", 1/4", 3/8", 1/2", 5/8" &amp; 3/4" dış çap</li></ul>		

# DRENAJ POMPALARI



<https://stoneartcyprus.com/isitma-ve-sogutma/drenaj-pompasi/>

## 1. HEART BOX DRENAJ POMPASI

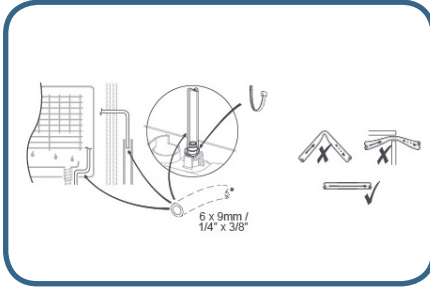
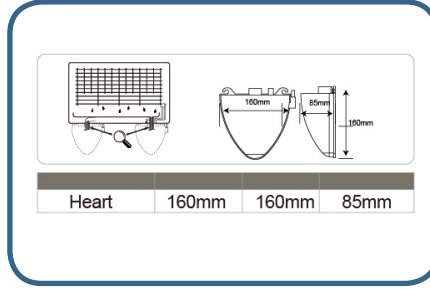
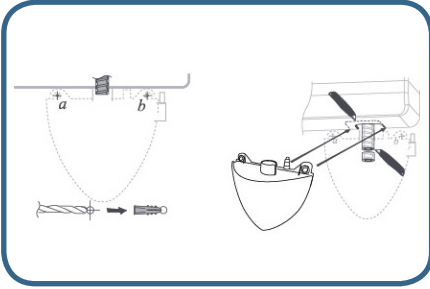

### Teknik Özellikler

<b>Güç Kaynağı:</b> 230V AC 50/60Hz	<b>Tahliye borusu:</b> 6mmID
<b>Max.akış:</b> 38L/h @ 0 head	<b>Sınıf II:</b> Cihaz
<b>Ses seviyesi:</b> <30dB(A) @ 1m	<b>Derece:</b> Sürekli kullanımda değil
<b>Tavsiye edilen maksimum mesafe:</b> 2.5m	<b>IP koruması:</b> IPX1
<b>Max kullanılabilceği cihaz:</b> 28kw/95550Btu/h	<b>Termal koruma:</b> ✓
<b>Emniyet switch:</b> 3A	<b>Tamamen kapalı:</b> ✓
<b>Maksimum su sıcaklığı:</b> 40°C	<b>LxWxH:</b> 160mmx160mmx85mm
<b>Tank kapasitesi:</b> 30ml	<b>Fiyat:</b> 45 \$

- Sifonik etki ile suyu drene etmeye uygundur
- Güç kablosu ve 300 ml taşmalı dahili rezervuar ile birlikte bölünmüş iç bölmenin altına estetik kurulum için kalp şeklinde tasarlanmış drenaj pompası

# DRENAJ POMPALARI

## 2. MAX DRENAJ POMPASI

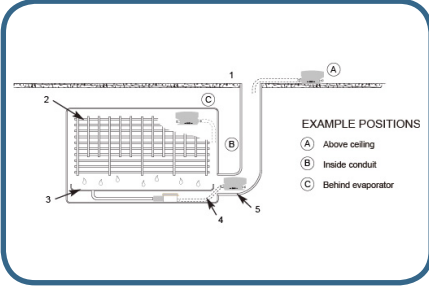

### Teknik Özellikler

<b>Güç Kaynağı:</b> 230V AC 50/60Hz	<b>Tahliye borusu:</b> 6mmID
<b>Max.akış:</b> 38L/h @ 0 head	<b>Sınıf II:</b> Cihaz
<b>Ses seviyesi:</b> < 21dB(A) @ 1m	<b>Derece:</b> Sürekli kullanımda
<b>Tavsiye edilen maksimum mesafe:</b> 12m	<b>IP koruması:</b> IPX1
<b>Max kullanılabilceği cihaz:</b> 46kw/15700Btu/h	<b>Termal koruma:</b> ✓
<b>Emniyet switch:</b> 3A	<b>Tamamen kapalı:</b> ✓
<b>Maksimum su sıcaklığı:</b> 40°C	<b>LxWxH:</b> 100mmx60mmx45mm
<b>Tank kapasitesi:</b> 40ml	<b>Fiyat:</b> 125 \$

- Daha büyük üniteler için tasarlanan Max pompa, ihtiyacınız olduğunda size ekstra güç sağlar
- Sifonik etki ile suyu drene etme kabiliyetine sahiptir

## 3. MAXİ BOX DRENAJ POMPASI



### Teknik Özellikler

<b>Güç Kaynağı:</b> 230V AC 50/60Hz	<b>Tahliye borusu:</b> 6mmID
<b>Max.akış:</b> 38L/h @ 0 head	<b>Sınıf II:</b> Cihaz
<b>Ses seviyesi:</b> <21dB(A) @ 1m	<b>Derece:</b> Sürekli kullanımda değil
<b>Tavsiye edilen maksimum mesafe:</b> 12m	<b>IP koruması:</b> IPX1
<b>Max kullanılabilceği cihaz:</b> 46kw/15700Btu/h	<b>Termal koruma:</b> ✓
<b>Emniyet switch:</b> 3A	<b>Tamamen kapalı:</b> ✓
<b>Maksimum su sıcaklığı:</b> 40°C	<b>LxWxH:</b> 100mmx58mmx44mm
<b>Tank kapasitesi:</b> 40ml	<b>Fiyat:</b> 125 \$

- Maxi box, mini boxun yükseltilmiş bir versiyonudur, mini görünüm, çeşitli kurulum yöntemleri, basit ve pratik, ultra sessiz çalışma modu çok rahat bir his verir

# DRENAJ POMPALARI

## 4. HEART BOX DRENAJ POMPASI

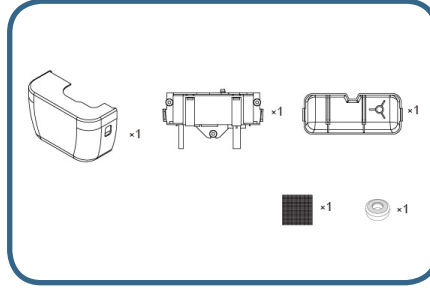
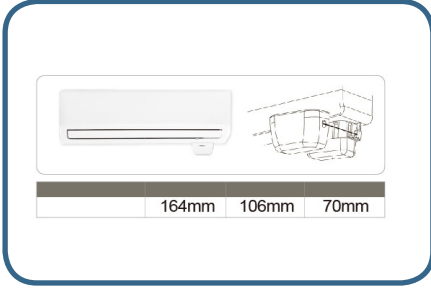

### Teknik Özellikler

<b>Güç Kaynağı:</b> 100-240V AC 50/60Hz	<b>Tahliye borusu:</b> 6mmID
<b>Max.akış:</b> 20L/h @ 0 baş	<b>Sınıf II:</b> Cihaz
<b>Ses seviyesi:</b> <19dB(A) @ 1m	<b>Derece:</b> Sürekli kullanımda
<b>Tavsiye edilen maksimum mesafe:</b> 20m	<b>IP koruması:</b> IPX5
<b>Max kullanılabilceği cihaz:</b> 28kw/95550Btu/h	<b>Termal koruma:</b> ✓
<b>Emniyet switch:</b> 3A	<b>Tamamen kapalı:</b> ✓
<b>Maksimum su sıcaklığı:</b> 40°C	<b>LxWxH:</b> 155mmx69mmx60mm
<b>Tank kapasitesi:</b> 230ml	<b>Fiyat:</b> 95 \$

- İç bölme altında estetik ve sessiz kurulum için sessiz Drenaj pompası.
- 230 ml'lik entegre rezervuar için alarm kablosu ve güç kaynağı ile birlikte kurulum yapılması tavsiye edilir



<https://stoneartcyprus.com/isitma-ve-sogutma/vakum-pompasi/>

## 1.5 VALFLİ GÖSTERGELİ ŞARJ İSTASYONU



Model	2CFM
Akış Hızı	581/min
Nihai vakum	10 Pa 75microns
Güç	1/6 HP
Bağlantı	1/4 SAE
Ölçüler	270*110*250mm
Ağırlık	7.6kg
Fiyat\$	220\$

**Teknik Özellikler**

- 5 valfli Göstergeli, gösterge çapı 80 mm
- Bileşik gösterge 68mm
- Şarj hortumları, 36 ", 60", 72 "

# VAKUM POMPALARI

## 2. VAKUM POMPASI



### TEK KADEME VAKUM POMPASI

Model		HVP160(HVP-3)	HVP180(HVP-4)
Akış Hızı	50HZ	6CFM	8CFM
		170L/min	226L/min
	60HZ	7CFM	9CFM
		198L/min	254L/min
Nihai vakum		5pa	5pa
		150microns	150microns
Güç		1/2HP	3/4HP
Inlet Port		1/4"Flare	1/4"Flare
Yağ Kapasitesi		450ml	700ml
Ölçüler		320x134x232	370x140x250
Ağırlık		10kg	11.5kg
Fiyat\$		225\$	250\$
<b>Teknik Özellikler</b> <ul style="list-style-type: none"><li>• 5 Güvenli ve güvenilir</li><li>• Yüksek pompalama hızı</li><li>• Nihai vakum yüksekliğine</li><li>• Düşük gürültü</li><li>• Yakıt enjeksiyonsuz</li><li>• Yağ sızıntısız</li><li>• Modern tasarım</li><li>• R32 için uygun</li></ul>			



# VAKUM POMPALARI

## ÇİFT KADEME VAKUM POMPASI

Model		HVP245 (2HVP-2)	HVP2100 (2HVP-5)
Akış Hızı	50HZ	4.5CFM	10CFM
		128L/min	283L/min
	60HZ	5CFM	12CFM
		142L/min	340L/min
Nihai vakum		3x10-1pa	3x10-1pa
		25microns	25microns
Güç		1/2HP	1 HP
Inlet Port		1/4" & 3/8" Flare	1/4" & 3/8" Flare
Yağ Kapasitesi		350ml	700m
Ölçüler		278x119x216	390x140x250
Ağırlık		11.8kg	16kg
Fiyat\$		270 \$	400 \$
<b>Teknik Özellikler</b> <ul style="list-style-type: none"><li>• Güvenli ve güvenilir</li><li>• Yüksek pompalama hızı</li><li>• Nihai vakum yüksekliğine</li><li>• Düşük gürültü</li><li>• Yakıt enjeksiyonsuz</li><li>• Yağ sızıntısız</li><li>• Modern tasarım</li><li>• R32 için uygun</li></ul>			

# KLİMA TEMİZLEME KİMYASALLARI VE EKİPMANLARI

## 1. KLİMA SERPANTİN TEMİZLEME KİMYASALI

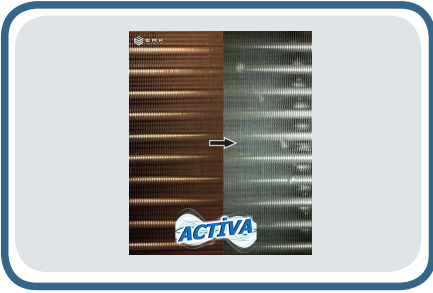

Referans	Tanım	Fiyat \$
KSTK1	KLİMA SERPANTİN TEMİZLEME KİMYASALI	17,5 \$

**TEKNİK ÖZELLİKLER**

**Kullanım Alanı:**  
Hava ile temas sırasında oksitlenmiş olan alüminyum ekipmanların 3-5 dakika içerisinde parlak, ilk günkü gibi olmasını sağlayan bir üründür. Motor blokları, klimalar, boyanmamış alüminyum parçalar, tekstilde boya kazanları ve havalandırma boruları uygulama alanlarıdır. Yüzeze zarar vermez. Kuvvetli bir yağ çözücüdür. Alkali bir üründür. Ekonomiktir.

**Kullanım Biçimi:**  
Kirin yoğunluğuna göre 1/3 ile 1/10 arasında su ile seyreltilerek sıcak veya soğuk olarak kullanılabilir. Seyreltme oranı kirliliğin durumu ve yüzey ile doğru orantılı olup, kullanıcının insiyatifindedir. El püskürtücüleri ile basınçlı yıkayıcılarla, daldırma yöntemi ile uygulanabilir. Solüsyonun 3 dakika yüzeyle reaksiyona girmesi beklenmelidir. Uygulamadan sonra yüzeyi mutlaka su ile durulayınız.

## 2. KOVALI TEMİZLEME SETİ



# KLİMA TEMİZLEME KİMYASALLARI VE EKİPMANLARI

Referans	Tanım	Fiyat \$
<b>KKSK1</b>	KOVALI KLİMA TEMİZLEME SETİ	110 \$ (1 adet 5 Litre activa serpantin temizleyici ve temizleme brandası ücretsiz olarak verilmektedir.)
<b>TEKNİK ÖZELLİKLER</b>		
<ul style="list-style-type: none"><li>• 16 lt kapasiteli kova</li><li>• 7 metre hortumu ile pratik çalışma imkanı</li><li>• 0.3-1.0 Mpa basınç aralığında çalışabilme (Tetik Kontrollü)</li><li>• Tabancanın tetiği ile basınç aralığını ayarlayabilme özelliği</li><li>• 240V ve 12 V ile Çalışabilme</li></ul>		

## 3. ŞARJLI KOVASIZ TEMİZLEME SETİ



Referans	Tanım	Fiyat \$
<b>SKTS1</b>	ŞARJLI KOVASIZ TEMİZLEME SETİ	125 \$ (1 adet 5 Litre activa serpantin temizleyici ve temizleme brandası ücretsiz olarak verilmektedir.)
<b>TEKNİK ÖZELLİKLER</b>		
<ul style="list-style-type: none"><li>• Emiş hortumu (filtreli)</li><li>• Püskürtme tabancası şarjlı</li><li>• Şarj aleti</li><li>• Temizleme ilacı püskürtme haznesi</li><li>• Gider hortumu</li><li>• Pil</li></ul>		



## 1. ALETLER

### • İZELTAŞ YILDIZ TORNAVİDA KRAFT



Referans	Tanım	Fiyat \$
4120180360	İzeltaş 3x60 yıldız tornavida kraft	\$4.90
4120181200	İzeltaş 10x200 yıldız tornavida kraft	\$18.50
4120184580	İzeltaş 4.5x80 yıldız tornavida kraft	\$6.10
4120185100	İzeltaş 4.5x100 yıldız tornavida kraft	\$7.70
4120186100	İzeltaş 6x100 yıldız tornavida kraft	\$9.00
4120186200	İzeltaş 6x200 yıldız tornavida kraft	\$12.40
4120188150	İzeltaş 8x150 yıldız tornavida kraft	\$10.20
4121184580	İzeltaş 4.5x80 izoleli yıldız tornavida	\$11.50
4121186100	İzeltaş 6x100 izoleli yıldız tornavida	\$15.20

### • İZELTAŞ 4x80 YILDIZ KLEMENS TORNAVİDA



Referans	Tanım	Fiyat \$
4520180480	İzeltaş 4x80 yıldız klemens tornavida	\$5.60

# ELEKTRİK MALZEMELERİ

## • İZELTAŞ 4x100 İZOLELİ DÜZ TORNAVİDA



Referans	Tanım	Fiyat \$
4101174100	İzeltaş 4x100 izoleli düz tornavida	\$8.95

## • İZELTAŞ 12'Lİ ALLEN ANAHTAR TAKIMI UZUN



Referans	Tanım	Fiyat \$
4101174100	İzeltaş 4x100 izoleli düz tornavida	\$8.95
<b>Teknik Özellikler</b> <ul style="list-style-type: none"><li>İçerik:2-2.5-3-3.5-4-5-6-7-8-9-10-12</li><li>Ağırlık: 660 gr</li></ul>		

## • İZELTAŞ KÜÇÜK BIÇKI AHŞAP SAPLI



Referans	Tanım	Fiyat \$
0589550150	İzeltaş küçük bıçkı ahşap saplı	\$4.50
<b>Teknik Özellikler</b> <ul style="list-style-type: none"><li>Boy: 150mm</li><li>Ağırlık: 95 gr</li></ul>		

# ELEKTRİK MALZEMELERİ

## • İZELTAŞ ALYAN ANAHTAR 10'LU



Referans	Tanım	Fiyat \$
4900003110	İzeltaş alyan anahtar 10'lu	\$30
<b>Teknik Özellikler</b> <ul style="list-style-type: none"><li>• İçerik: 2-2.5-3-4-5-6-7-8-9-10</li><li>• Ağırlık: 400 gr</li></ul>		

## • İZELTAŞ ALYAN ANAHTAR 12'Lİ



Referans	Tanım	Fiyat \$
4900 00 3112	İzeltaş alyan anahtar 10'lu	\$19.20
<b>Teknik Özellikler</b> <ul style="list-style-type: none"><li>• İçerik:2-2.5-3-3.5-4-5-6-7-8-9-10-12</li><li>• Ağırlık: 565 gr</li></ul>		

## • İZELTAŞ ÇATAL ANAHTAR SET UZUN BOY 17 PARÇA



Referans	Tanım	Fiyat \$
0330 00 2117	17 boy çatal anahtar set uzun boy	\$64.50
<b>Teknik Özellikler</b> <ul style="list-style-type: none"><li>• İçerik: 6-7-8-9-10-11-12-13-14-15-16-17-18-19-20-21-22</li><li>• Ağırlık: 2170 gr</li></ul>		

# ELEKTRİK MALZEMELERİ

## • İZELTAŞ DÜZ KLEMENS TORNAVİDASI



Referans	Tanım	Fiyat \$
4500173100	İzeltaş 3x100 düz klemens tornavidası	\$4.50

## • İZELTAŞ DÜZ TORNAVİDA KRAFT



Referans	Tanım	Fiyat \$
4100170380	İzeltaş 3x80 düz tornavida kraft	\$3.75
4100170480	İzeltaş 4x80 düz tornavida kraft	\$4.00
41001711250	İzeltaş 11x250 düz tornavida kraft	\$16.80
4100174100	İzeltaş 4x100 düz tornavida kraft	\$5.00
4100175100	İzeltaş 5x100 düz tornavida kraft	\$5.00
4100175125	İzeltaş 5x125 düz tornavida kraft	\$6.40
4100176125	İzeltaş 6x125 düz tornavida kraft	\$7.30
4100176150	İzeltaş 6x150 düz tornavida kraft	\$8.60
4100177125	İzeltaş 7x125 düz tornavida kraft	\$7.90
4100178175	İzeltaş 8x175 düz tornavida kraft	\$11.35
4100179200	İzeltaş 9x200 düz tornavida kraft	\$13.50

# ELEKTRİK MALZEMELERİ

## • İZELTAŞ ELEKTRİKÇİ TORNAVİDA SETİ İZOLELİ 6 PARÇA



Referans	Tanım	Fiyat \$
<b>4140009106</b>	İzeltaş elektrikçi tornavida seti izoleli 6 parça	\$33.75
<b>Teknik Özellikler</b> <ul style="list-style-type: none"><li>• İçerik:2.5x75-4x100-5.5x125-6.5x150Düz uçlu-4.5x80-6x100-Yıldız uçlu</li><li>• Ağırlık:340gr</li></ul>		

## • İZELTAŞ KABLO KESME MAKASI 165MM



Referans	Tanım	Fiyat \$
<b>0330 00 2117</b>	İZELTAŞ KABLO KESME MAKASI 165MM	\$17.03
<b>Teknik Özellikler</b> <ul style="list-style-type: none"><li>• Boy: 165mm</li><li>• Ağırlık: 210 gr</li></ul>		

## • İZELTAŞ KARGABURUN 160MM DÜZ OPAK



Referans	Tanım	Fiyat \$
<b>3220132160</b>	Kargaburun 160mm düz opak	\$18.68
<b>Teknik Özellikler</b> <ul style="list-style-type: none"><li>• Boy: 160mm</li><li>• Ağırlık:135 gr</li></ul>		



# ELEKTRİK MALZEMELERİ

## • İZELTAŞ KARGABURUN 160MM EĞRİ UÇ OPAK



Referans	Tanım	Fiyat \$
<b>3700160160</b>	KARGABURUN 160MM EĞRİ UÇ OPAK	\$18.60
<b>Teknik Özellikler</b> <ul style="list-style-type: none"><li>• Boy: 160mm</li><li>• Ağırlık: 140 gr</li></ul>		

## • İZELTAŞ KATER 160MM SÜPER İZOLELİ



Referans	Tanım	Fiyat \$
<b>3700 16 6160</b>	İzeltaş kater 160mm süper izoleli (yan keski)	\$35.03
<b>Teknik Özellikler</b> <ul style="list-style-type: none"><li>• Boy: 160 mm</li><li>• Model: Opak</li><li>• Ağırlık: 215 gr</li></ul>		

# ELEKTRİK MALZEMELERİ

## • İZELTAŞ KATER OPAK (YAN KESKİ)



1-Referans	Tanım	Fiyat \$
<b>3700 16 3140</b>	İzeltaş kater 140 mm opak (yan keski)	\$17.81
<b>Teknik Özellikler</b> <ul style="list-style-type: none"><li>• Boy: 140 mm</li><li>• Model: Opak</li><li>• Ağırlık: 190 gr</li></ul>		
2-Referans	Tanım	Fiyat \$
<b>3700 16 3160</b>	İzeltaş kater 160 mm opak (yan keski)	\$21.45
<b>Teknik Özellikler</b> <ul style="list-style-type: none"><li>• Boy: 160 mm</li><li>• Model: Opak</li><li>• Ağırlık: 240 gr</li></ul>		
3-Referans	Tanım	Fiyat \$
<b>3700 16 3180</b>	İzeltaş kater 180 mm opak (yan keski)	\$22.13
<b>Teknik Özellikler</b> <ul style="list-style-type: none"><li>• Boy: 180 mm</li><li>• Model: Opak</li><li>• Ağırlık: 255 gr</li></ul>		

# ELEKTRİK MALZEMELERİ

## • İZELTAŞ KONTROL KALEMİ DÜZ UÇLU



Referans	Tanım	Fiyat \$
<b>4550170135</b>	İzeltaş kontrol kalemi 135mm	\$3.38
<b>4550170190</b>	İzeltaş kontrol kalemi 190mm	\$4.13

## • İZELTAŞ KONTROL KALEMİ MASTER



Referans	Tanım	Fiyat \$
<b>4555170165</b>	İzeltaş kontrol kalemi master	\$5.00

## • İZELTAŞ YILDIZ KONTROL KALEMİ 135MM



Referans	Tanım	Fiyat \$
<b>4560180135</b>	İzeltaş yıldız kontrol kalemi 135mm	\$4.40
<b>4560180190</b>	İzeltaş yıldız kontrol kalemi 190mm	\$5.50

# ELEKTRİK MALZEMELERİ

## • İZELTAŞ PENSE 160MM OPAK



1-Referans	Tanım	Fiyat \$
<b>3020122160</b>	İzeltaş pense 160mm opak	\$13.13
<b>Teknik Özellikler</b> <ul style="list-style-type: none"><li>• Boy: 160 mm</li><li>• Model: Opak</li><li>• Ağırlık: 205 gr</li></ul>		
2-Referans	Tanım	Fiyat \$
<b>3020 12 2180</b>	İzeltaş pense 180mm opak	\$19.20
<b>Teknik Özellikler</b> <ul style="list-style-type: none"><li>• Boy: 180 mm</li><li>• Model: Opak</li><li>• Ağırlık: 275 gr</li></ul>		
3-Referans	Tanım	Fiyat \$
<b>3020 12 2200</b>	İzeltaş pense 200mm opak	\$21.56
<b>Teknik Özellikler</b> <ul style="list-style-type: none"><li>• Boy: 200 mm</li><li>• Model: Opak</li><li>• Ağırlık: 315 gr</li></ul>		

# ELEKTRİK MALZEMELERİ

## • İZELTAŞ T ALLEN ANAHTAR TAKIMI 8PCS



Referans	Tanım	Fiyat \$
<b>4920008108</b>	İzeltaş T allen anahtar takimi 8pcs	\$88.00
<b>Teknik Özellikler</b>		
• İçerik: 2.5 - 3 - 4 - 5-6 - 7 - 8 - 10		
• Ağırlık: 760 gr		

## • İZELTAŞ TORX ALLEN ANAHTAR TAKIMI 8PCS

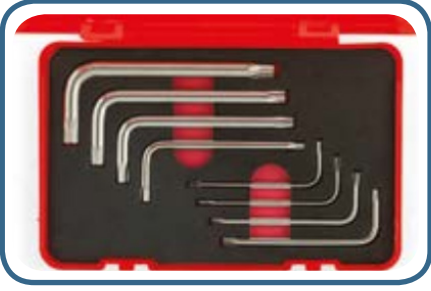

Referans	Tanım	Fiyat \$
<b>4910007108</b>	İzeltaş torx allen takım 8pcs	\$38.00
<b>Teknik Özellikler</b>		
• İçerik: T9 - T10 - T15-T20 - T25 - T27-T30 - T40		
• Ağırlık: 155 gr		

## • KABLO ÇEKME SUSTASI



Referans	Tanım	Fiyat \$
<b>ÇEKME SUSTASI METAL</b>	10M	\$3.00
<b>ÇEKME SUSTASI METAL</b>	15M	\$4.00
<b>ÇEKME SUSTASI METAL</b>	20M	\$5.00
<b>ÇEKME SUSTASI METAL</b>	25M	\$6.00
<b>ÇEKME SUSTASI METAL</b>	30M	\$7.00

# ELEKTRİK MALZEMELERİ

## 2. BAKALİT KUTU



Referans	Tanım	Fiyat \$
Bakalit kutu	Tekli	\$0.75
Bakalit kutu	Çiftli	\$1.20

## 3. ÇİVİLİ KABLO KLİPSİ / ÇİVİLİ KROŞE



Referans	Tanım	Fiyat \$
4MM ÇİVİLİ KROŞE 100 PCS	4MM ÇİVİLİ KROŞE 100 PCS	\$0.82
6MM ÇİVİLİ KROŞE 100 PCS	6MM ÇİVİLİ KROŞE 100 PCS	\$0.96
7MM ÇİVİLİ KROŞE 100 PCS	7MM ÇİVİLİ KROŞE 100 PCS	\$1.11
8MM ÇİVİLİ KROŞE 100 PCS	8MM ÇİVİLİ KROŞE 100 PCS	\$1.35
10MM ÇİVİLİ KROŞE 100 PCS	10MM ÇİVİLİ KROŞE 100 PCS	\$1.60
12MM ÇİVİLİ KROŞE 100 PCS	12MM ÇİVİLİ KROŞE 100 PCS	\$2.20
14MM ÇİVİLİ KROŞE 100 PCS	14MM ÇİVİLİ KROŞE 100 PCS	\$3.36
16MM ÇİVİLİ KROŞE 100 PCS	16MM ÇİVİLİ KROŞE 100 PCS	\$3.74
18MM ÇİVİLİ KROŞE 100 PCS	18MM ÇİVİLİ KROŞE 100 PCS	\$4.60
20MM ÇİVİLİ KROŞE 100 PCS	20MM ÇİVİLİ KROŞE 100 PCS	\$6.00
22MM ÇİVİLİ KROŞE 100 PCS	22MM ÇİVİLİ KROŞE 100 PCS	\$7.35
20MM ÇİVİLİ KROŞE 100 PCS	25MM ÇİVİLİ KROŞE 100 PCS	\$9.31
22MM ÇİVİLİ KROŞE 100 PCS	30MM ÇİVİLİ KROŞE 25PCS	\$3.75

# ELEKTRİK MALZEMELERİ

## 4. ELEKTRİK BANDI



Referans	Tanım	Fiyat \$
<b>3M ELEKTRİK BANDI</b>	10 METRE	\$0.60
<b>TOSUN ELEKTRİK BAND</b>	20 METRE	\$0.85
<b>SU BANDI (ERİYEN ABND)</b>	8 METRE	\$3.85

## 5. ELEKTRİK BORULARI



Referans	Tanım	Fiyat \$
<b>5/8 ELEKTRİK BORU 3MT</b>	PVC-U Elektrik tesisatı boruları	\$1.1
<b>3/4 ELEKTRİK BORU 3MT</b>	PVC-U Elektrik tesisatı boruları	\$1.20
<b>1" ELEKTRİK BORU 3MT</b>	PVC-U Elektrik tesisatı boruları	\$1.60
<b>1 1/4 ELEKTRİK BORU 3MT</b>	PVC-U Elektrik tesisatı boruları	\$2.20
<b>5/8 BORU KÖŞESİ</b>	PVC-U Elektrik tesisatı boruları	\$0.50
<b>3/4 BORU KÖŞESİ</b>	PVC-U Elektrik tesisatı boruları	\$0.60
<b>1" BORU KÖŞESİ</b>	PVC-U Elektrik tesisatı boruları	\$0.70
<b>1 1/4 BORU KÖŞESİ</b>	PVC-U Elektrik tesisatı boruları	\$1.0

# ELEKTRİK MALZEMELERİ

## 6. HEATHER SWITCH



Referans	Tanım	Fiyat \$
Heather switch	20 AMP	\$2.80
Heather switch	45 AMP	\$6.50

## 7. KABLO BAĞI VE YAPIŞKANI

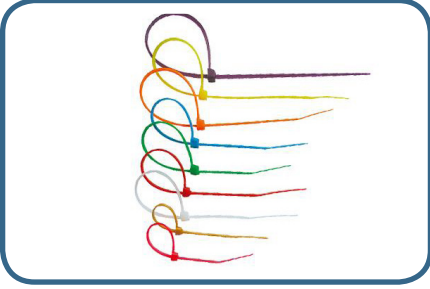

Referans	Tanım	Fiyat \$
100X2,5MM KABLO BAĞI	100X2,5MM KABLO BAĞI	\$1.00
120X3MM KABLO BAĞI	120X3MM KABLO BAĞI	\$1.20
150X3MM KABLO BAĞI	150X3MM KABLO BAĞI	\$1.35
200X3MM KABLO BAĞI	200X3MM KABLO BAĞI	\$2.10
200X3MM KABLO BAĞI SİYAH	200X3MM KABLO BAĞI SİYAH	\$2.10
250X4MM KABLO BAĞI	250X4MM KABLO BAĞI	\$2.50
300X3,6MM KABLO BAĞI	300X3,6MM KABLO BAĞI	\$3.15
300X3,6MM KABLO BAĞI SİYAH	300X3,6MM KABLO BAĞI SİYAH	\$3.15
350X5MM KABLO BAĞI	350X5MM KABLO BAĞI	\$5.10
400X5MM KABLO BAĞI	400X5MM KABLO BAĞI	\$5.50
400X5MM KABLO BAĞI SİYAH	400X5MM KABLO BAĞI SİYAH	\$5.50
450X4,8MM KABLO BAĞI	450X4,8MM KABLO BAĞI	\$6.93
500X8MM KABLO BAĞI	500X8MM KABLO BAĞI	\$13.50
20X20 KABLO BAĞI YAPIŞKANI	20X20 KABLO BAĞI YAPIŞKANI	\$2.00
25X25 KABLO BAĞI YAPIŞKANI	25X25 KABLO BAĞI YAPIŞKANI	\$3.85
30X30 KABLO BAĞI YAPIŞKANI	30X30 KABLO BAĞI YAPIŞKANI	\$5.00



# ELEKTRİK MALZEMELERİ

## 8. YAPIŞKANLI KABLO KANALI

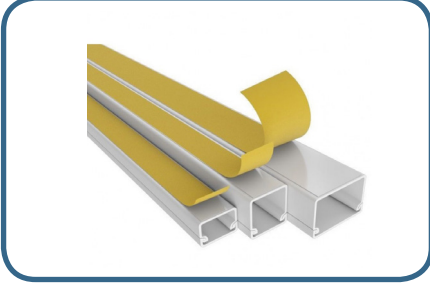

Referans	Tanım	Fiyat \$
<b>12X12 YAPIŞKANLI KABLO KANALI</b>	12X12 YAPIŞKANLI KABLO KANALI	\$0.90
<b>16X16 YAPIŞKANLI KABLO KANALI</b>	16X16 YAPIŞKANLI KABLO KANALI	\$1.25
<b>25X16 YAPIŞKANLI KABLO KANALI</b>	25X16 YAPIŞKANLI KABLO KANALI	\$1.75
<b>25X25 YAPIŞKANLI KABLO KANALI</b>	25X25 YAPIŞKANLI KABLO KANALI	\$2.35
<b>40X16 YAPIŞKANLI KABLO KANALI</b>	40X16 YAPIŞKANLI KABLO KANALI	\$2.90
<b>40X25 YAPIŞKANLI KABLO KANALI</b>	40X25 YAPIŞKANLI KABLO KANALI	\$3.10
<b>40X40 YAPIŞKANLI KABLO KANALI</b>	40X40 YAPIŞKANLI KABLO KANALI	\$4.25
<b>60X40 KABLO KANALI</b>	60X40 KABLO KANALI	\$4.85
<b>80X60 KABLO KANALI</b>	80X60 KABLO KANALI	\$6.90
<b>100X40 KABLO KANALI</b>	100X40 KABLO KANALI	\$8.10
<b>100X50 İÇTEN KAPAKLI KABLO KANALI</b>	100X50 İÇTEN KAPAKLI KABLO KANALI	\$11.00
<b>100X60 KABLO KANALI</b>	100X60 KABLO KANALI	\$10.00

## 9. KABLO REKORU



Referans	Tanım	Fiyat \$
<b>PG7 REKOR</b>	PG7 REKOR	\$0.22
<b>PG9 REKOR</b>	PG9 REKOR	\$0.30
<b>PG11 REKOR</b>	PG11 REKOR	\$0.37
<b>PG13,5 REKOR</b>	PG13,5 REKOR	\$0.40
<b>PG16 REKOR</b>	PG16 REKOR	\$0.45
<b>PG21 REKOR</b>	PG21 REKOR	\$0.63

# ELEKTRİK MALZEMELERİ

## 10. TTR KABLolar



Referans	Tanım	Fiyat \$
<b>3X1MM TTR KABLO</b>	100MT	\$69.00
<b>3X1,5MM TTR KABLO</b>	100MT	\$96.00
<b>3X2,5MM TTR KABLO</b>	100MT	\$151.50
<b>5X1MM TTR KABLO</b>	100MT	\$121.25
<b>5X1,5MM TTR KABLO</b>	100MT	\$159.00
<b>5X2,5MM TTR KABLO</b>	100MT	\$249.75

# ELEKTRİK MALZEMELERİ

## 11. KAPASİTÖRLER



Capacitor CBB65B,Oval30 $\mu$ F	\$5.91
Capacitor CBB65B,Oval30+5 $\mu$ F	\$7.26
Capacitor CBB65B,Oval35 $\mu$ F	\$6.36
Capacitor CBB65B,Oval35+5 $\mu$ F	\$7.74
Capacitor CBB65B,Oval40 $\mu$ F	\$6.81
Capacitor CBB65B,Oval40+5 $\mu$ F	\$8.19
Capacitor CBB65B,Oval45 $\mu$ F	\$7.26
Capacitor CBB65B,Oval45+5 $\mu$ F	\$8.64
Capacitor CBB65B,Oval50 $\mu$ F	\$7.74
Capacitor CBB65B,Oval55 $\mu$ F	\$8.19
Capacitor CBB60,1 $\mu$ F	\$3.63
Capacitor CBB60,1.2 $\mu$ F	\$3.81
Capacitor CBB60,1.5 $\mu$ F	\$3.90
Capacitor CBB60,2 $\mu$ F	\$3.99
Capacitor CBB60,2.5 $\mu$ F	\$4.08
Capacitor CBB60,3.5 $\mu$ F	\$4.17
Capacitor CBB60,4 $\mu$ F	\$4.26
Capacitor CBB60,4.5 $\mu$ F	\$4.35
Capacitor CBB60,5 $\mu$ F	\$4.44
Capacitor CBB60,6 $\mu$ F	\$4.53
Capacitor CBB60,7 $\mu$ F	\$5.01
Capacitor CBB60,8 $\mu$ F	\$5.07
Capacitor CBB60,10 $\mu$ F	\$5.13
Capacitor CBB60,12 $\mu$ F	\$5.25

## 12. KLEMENSLER



Referans	Tanım	Fiyat \$
<b>10AMP SIRA KLEMENS</b>	10AMP SIRA KLEMENS	\$0.85
<b>15AMP SIRA KLEMENS</b>	15AMP SIRA KLEMENS	\$1.10
<b>20AMP SIRA KLEMENS</b>	20AMP SIRA KLEMENS	\$1.25
<b>30AMP SIRA KLEMENS</b>	30AMP SIRA KLEMENS	\$1.50
<b>60AMP SIRA KLEMENS</b>	60AMP SIRA KLEMENS	\$2.27

# ELEKTRİK MALZEMELERİ

## 13.METAL TAVA VE AKSESUARLARI

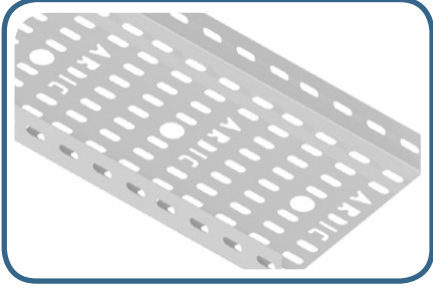

Referans	Tanım	Fiyat\$
METT050X40	Metal tava 50x40mm	\$4.06
METT100X40	Metal tava 100x40mm	\$5.59
METT200X40	Metal tava 200x40mm	\$10.81
METT250X40	Metal tava 250x40mm	\$14.13
METT300X40	Metal tava 300x40mm	\$18.75
METT400X40	Metal tava 400x40mm	\$24.25
METTDK050	Duvar konsolu 50mm	\$1.13
METTDK100	Duvar konsol 100mm	\$1.25
METTDK200	Duvar konsol 200mm	\$1.84
METTDK250	Duvar konsol 250mm	\$2.65
METTDK300	Duvar konsol 300mm	\$3.46
METTDK400	Duvar konsol 400mm	\$5.63
METTEK	Tava ek elemanı h40mm	\$0.69
METTK104	90 derece köşe 100x40mm	\$6.80
METTK200	90 derece köşe 200x40mm	\$7.20
METTK250	90 derece köşe 250x40mm	\$8.31
METTK300	90 derece köşe 300x40mm	\$9.75
METTK400	90 derece köşe 400x40mm	\$18.50
METTM30	Kablo merdiveni 300x40mm 2,5 metre	\$8.2
METTİJ	Aski tiji m8 1000mm	\$1.50
METTİJ2	Aski tiji m8 2000mm	\$3.00
NUTSOM	Nut/somun m8 çelik	\$0.10
PTKL	Çekmeli s tipi dübel kovarı kırmızı tapal	\$0.35
R8UK	R8uk uzatma kovarı	\$0.80
SDGM8	Saç dubel gömleklı m8	\$0.54
SK10	100mm u konsol	\$1.35
SK20	200mm u konsol	\$2.50
SK25	250mm u konsol	\$2.60
SK30	300mm u konsol	\$3.65
SK40	400mm u konsol	\$5.35
SOMCİV	Cvata somun m8x15 vrl	\$0.10
STSU1	U profil tavan montaj aparatı	\$2.50
TAŞ100	100mm kanal taşıyıcı (kavrama)	\$1.19
TAŞ200	200mm kanal taşıyıcı (kavrama)	\$1.69
TAŞ250	250mm kanal taşıyıcı (kavrama)	\$3.75
TAŞ300	300mm kanal taşıyıcı (kavrama)	\$3.75
TAŞ400	400mm kanal taşıyıcı (kavrama)	\$5.38
U3	U profil 2.5 metre	\$8.00
YTD1	Yatay t dönüş 100mm	\$6.45
YTD2	Yatay t dönüş 200mm	\$10.00
YTD25	Yatay t dönüş 250mm	\$10.40
YTD3	Yatay t dönüş 300mm	\$10.85
YTD3	Yatay t dönüş 300mm	\$14.96

# ELEKTRİK MALZEMELERİ

## 14. ÖLÇÜM ALETLERİ

- DT33C DIJİTAL MULTİMETRE

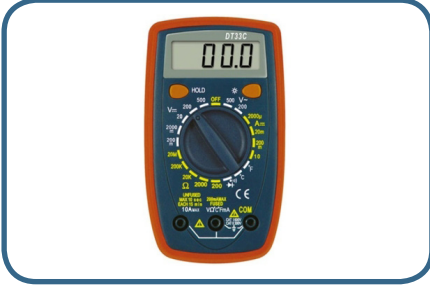

Referans	Tanım	Fiyat \$
DT33C	DIJİTAL MULTİMETRE	\$14.50
<b>TEKNİK ÖZELLİKLER</b>		
<b>AKIM ÖLÇÜM ARALIĞI:</b> 2000UA-10A		
<b>VOLTAJ ÖLÇÜM ARALIĞI:</b> DCV:200MV-500V,ACV:200-500V		
<b>REZİSTANS ÖLÇÜM ARALIĞI:</b> 200Ω-20MΩ		
<b>ÖLÇÜLER:</b> 130*73.5*35M		

- DT201 AKIM DİRENCİ TEST CİHAZI (DİJİTAL GÖSTERGELİ)



Referans	Tanım	Fiyat \$
DT201	Akım direnci test cihazı (dijital göstergeli)	\$21.50
<b>TEKNİK ÖZELLİKLER</b>		<b>PAKET İÇERİĞİ</b>
<b>Pens Açıklığı :</b> 40mm		<ul style="list-style-type: none"><li>1 x TeknoGreen DT-201 1000A AC Pensampermetre</li><li>1 x Taşıma Çantası</li><li>2 x Test Probları</li><li>1 x Kullanım Kitapçığı</li></ul>
<b>Ekran karakter sayısı :</b> 1999		
<b>Ekran Çözünürlüğü :</b> 3 ½Dijit		
<b>DC Voltaj :</b> 1000V		
<b>DC Voltaj Kademe :</b> 1000V±(0.5%+1d)		
<b>AC Voltaj :</b> 750V		
<b>AC Voltaj Kademe :</b> 750V±(1%+4d)		
<b>AC Akım :</b> 1000A		
<b>AC Akım Kademe :</b> 200A, 1000A±(2.0%+5d)		
<b>Direnç :</b> 2000Ω		
<b>Direnç Kademe :</b> 20KΩ, 2000Ω±(1.0%+1d)		
<b>Boyut :</b> 268 x 72 x 42mm		
<b>Pil :</b> 9V		

# ELEKTRİK MALZEMELERİ

## • DT890 MULTİMETRE



Fonksiyonları	Ölçüm Aralığı	Doğruluk
<b>DC Voltaj</b>	200mV/2V/20V/200V/1000V	±(0.5%+3)
<b>AC Voltaj</b>	200mV/2V/20V/200V/750V	±(0.8%+3)
<b>DC Akım</b>	2mA/20mA/200mA/20A	±(0.8%+3)
<b>AC Akım</b>	2mA /20mA/200mA/20A	±(1.0%+3)
<b>Direnç</b>	200ohm /2K/20K/200K/2M/20M/2000 Mohm	±(0.8%+3)
<b>Kapasitans</b>	2nF/20nF/200nF/2uF/200uF	±(2.5%+20)
<b>Sıcaklık</b>	-20C / 1000C	+
<b>Frekans</b>	200kHz	\$ 21.50

## 15. UZATMA KABLOSU MAKARA



Referans	Tanım	Fiyat \$
<b>UZATMA KABLOSU 25MT MAKARA</b>	25MT	\$75.00
<b>UZATMA KABLOSU 35MT MAKARA</b>	35MT	\$85.00
<b>UZATMA KABLOSU 50MT MAKARA</b>	50MT	\$110.00

# TEST EKİPMANLARI



<https://stoneartcyprus.com/isitma-ve-sogutma/test-ekipmanlari/>

## 1. RI-300 ELEKTRON SERİSİ INFRARED TERMOMETRE

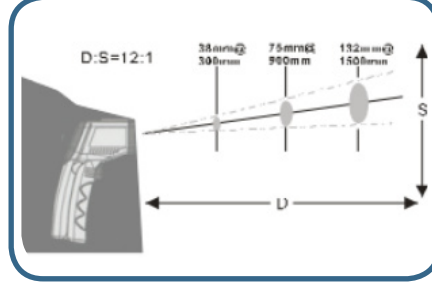

Referans	Tanım	Fiyat \$
<b>R1-300</b>	Elektron serisi infrared termometre	25,5\$
<b>TEKNİK ÖZELLİKLER</b>		
<ul style="list-style-type: none"><li>• Geniş sıcaklık aralığı -25,6 - 572 ° F (-32 - 300 ° C)</li><li>• ° F / ° C değiştirilebilir</li><li>• Eşsiz düz yüzey, mini tabanca muhafazası</li><li>• Arka ışık</li><li>• Otomatik kapanma</li><li>• Veri tutma</li><li>• Düşük pil göstergesi</li></ul>		

## 2. 14CF1WT ÖLÇÜM TERMOMETRESİ



Referans	Tanım	Fiyat \$
<b>14CF1WT</b>	Ölçüm termometresi	9\$
<b>TEKNİK ÖZELLİKLER</b>		
<ul style="list-style-type: none"><li>• Ölçüm aralığı: -50 °C ~ + 300</li><li>• Doğruluk: ± 1 °C (-20 ~ + 80 °C) + 5 °C (diğer aralık)</li><li>• Ürün boyutu: 20,5X206 mm</li></ul>		



# TEST EKİPMANLARI

## 3. 14CF2DT TERMOMETRE



Referans	Tanım	Fiyat \$
14CF2DT	Termometre	13,5\$



<https://stoneartcyprus.com/isitma-ve-sogutma/dedektorler/>

## 1. FİREANGEL CO-9D KARBONMONOKSİT ALARMI



Referans	Tanım	Fiyat \$
<b>R1-300</b>	CO ALARM	37,5€
<b>TEKNİK ÖZELLİKLER</b>		
<ul style="list-style-type: none"><li>• Teknik Özellikler</li><li>• 7 Yıllık Dahili PİL Ömrü</li><li>• Dijital ekran en son algılama teknolojisi</li><li>• BSI Kitemark onaylı</li></ul>		

## 2.CO-9X-10T-FF 10 YIL DAHİLİ PİL ÖMÜRLÜ KARBON MONOKSİT ALARMI

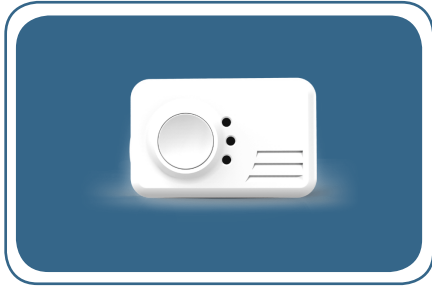

Referans	Tanım	Fiyat \$
<b>CO-9X-10T-FF</b>	Karbon monoksit detektörü	40 €
<b>TEKNİK ÖZELLİKLER</b>		
<ul style="list-style-type: none"><li>• 10 yıl pil ömürlü dahili pil</li><li>• En son algılama teknolojisi</li><li>• Yüksek sesli alarm</li><li>• BSI Kitemark onaylı</li><li>• Duvara monte edilebilir</li></ul>		

# DEDEKTÖRLER

## 3. SB1-1T OPTİK DUMAN ALARMI



Referans	Tanım	Fiyat \$
SB1-1T	Duman dedektörü	15€
<b>TEKNİK ÖZELLİKLER</b>		
<ul style="list-style-type: none"><li>• Optik Duman Alarmı</li><li>• Değişirilebilir AA Pil</li><li>• F2 sınıfı kurulumlar için ideal olan SB1-T optik duman alarmı</li><li>• Koridorlar ve sahanlıklar gibi dolaşım alanlarına kurulum için İngiliz Standardı BS 5839-6'da optik alarmlar önerilmektedir.</li></ul>		

## 4. ST-622T DAHİLİ 10 YIL PİL ÖMÜRLÜ DUMAN ALARMI



Referans	Tanım	Fiyat \$
ST-622T	Dahili 10 yıl pil ömürlü Duman alarmı	35€
<b>TEKNİK ÖZELLİKLER</b>		
<ul style="list-style-type: none"><li>• 10 Yıl kapalı pil</li><li>• Pille çalışan Thermopect Duman Alarmı (Patentli teknoloji)</li><li>• Yangına karşı korumayı basitleştirmek için tasarlanmıştır. Her tür yangına daha hızlı tepki veren •ve rahatsız edici alarmları azaltan algılama teknolojisi.</li><li>• Thermopect Çoklu Sensör alarmları, İngiliz Standartları BS 5839-6'da bir geliştirme olarak kabul edilmektedir. Benzersiz patentli Thermopect teknolojimiz, tüm yangınlarda hızlı algılama için en son optik algılamayı termal iyileştirmeyle birleştirir.</li></ul>		





<https://stoneartcyprus.com/isitma-ve-sogutma/klima-yedek-parcalari/>

## AIRWELL KLİMA YEDEK PARÇALARI



## CBD İNVERTER KASET KLİMA ANA KART (İÇ VE DIŞ)

Parçanın Referans Numarası	Parçanın Tanımı	Ait Olduğu Klimanın Referans Numarası	Parçanın Ait Olduğu Klima	Fiyat €
<b>1PR030755</b>	İç ünite ana kart	7SP042234	AWSI-CBD012-N11	200
<b>1PR030203</b>	İç ünite ana kart	7SP042240	AWSI-CBD018-N11	225
<b>17222500000174</b>	İç ünite ana kart	7SP042224	AWSI-CBD024-N11	250
<b>1PR030205</b>	İç ünite ana kart	7SP042225	AWSI-CBD030-N11	275
<b>1PR030205</b>	İç ünite ana kart	7SP042226	AWSI-CBD036-N11	300
<b>1PR030655</b>	Dış ünite anakart	7SP062821	AWAU-YLD012-H11	350
<b>1PR030021</b>	Dış ünite anakart	7SP062822	AWAU-YLD018-H11	375
<b>1PR030112</b>	Dış ünite anakart	7SP062823	1 AWAU-YLD024-H11	400
<b>1PR030246</b>	Dış ünite anakart	7SP062824	1 AWAU-YLD030-H11	425
<b>1PR030743</b>	Dış ünite anakart	7SP062825	AWAU-YLD036-H11	450

## CBD İNVERTER KASET KLİMA FAN MOTORU (İÇ ÜNİTE)

Parçanın Referans Numarası	Parçanın Tanımı	Ait Olduğu Klimanın Referans Numarası	Parçanın Ait Olduğu Klima	Fiyat €
<b>1PR060032</b>	İç ünite fan motoru	7SP042234	AWSI-CBD012-N11	300
<b>1PR060032</b>	İç ünite fan motoru	7SP042240	AWSI-CBD018-N11	300
<b>1PR060073</b>	İç ünite fan motoru	7SP042224	AWSI-CBD024-N11	325
<b>1PR060073</b>	İç ünite fan motoru	7SP042225	AWSI-CBD030-N11	325
<b>1PR060073</b>	İç ünite fan motoru	7SP042226	AWSI-CBD036-N11	325

## CBD İNVERTER KASET KLİMA TÜM ÜNİTELER İÇİN KOMUTA

Parçanın Referans Numarası	Parçanın Tanımı	Ait Olduğu Klimanın Referans Numarası	Parçanın Ait Olduğu Klima	Fiyat €
<b>RC08B</b>	Wireless komuta	Tüm Klimalar	Tüm Klimalar	50
<b>RCW8</b>	Kablolu komuta	Tüm Klimalar	Tüm Klimalar	75

\*\*\* Diğer tüm parçalar için ofisimizi arayınız 03922275799

# TEKNİK ÖZELLİKLER

## AIRWELL KLİMA YEDEK PARÇALARI



## DİD İNVERTER KANALLI (GİZLİ TAVAN) TİPİ KLİMA ANA KART (İÇ VE DIŞ)

Parçanın Referans Numarası	Parçanın Tanımı	Ait Olduğu Klimanın Referans Numarası	Parçanın Ait Olduğu Klima	Fiyat €
<b>1PR030053</b>	İç ünite ana kart	7SP032165	AWSIDID012-N11	225
<b>17223000004377</b>	İç ünite ana kart	7SP032166	AWSIDID018-N11	250
<b>17223000004376</b>	İç ünite ana kart	7SP032167	AWSIDID024-N11	275
<b>17223000004378</b>	İç ünite ana kart	7SP032168	AWSIDID036-N11	325
<b>1PR030732</b>	Diş ünite anakart	7SP062891	AWAUYMD012-H11	350
<b>1PR030668</b>	Diş ünite anakart	7SP062892	AWAUYMD018-H11	375
<b>1PR030795</b>	Diş ünite anakart	7SP062893	AWAUYMD024-H11	400
<b>1PR030765</b>	Diş ünite anakart	7SP062895	AWAUYMD036-H11	450

## DİD İNVERTER KANALLI (GİZLİ TAVAN) TİPİ KLİMA FAN MOTORU (İÇ ÜNİTE)

Parçanın Referans Numarası	Parçanın Tanımı	Ait Olduğu Klimanın Referans Numarası	Parçanın Ait Olduğu Klima	Fiyat €
<b>1PR060451</b>	İç ünite fan motoru	7SP032165	AWSIDID012-N11	250
<b>1PR060451</b>	İç ünite fan motoru	7SP032166	AWSIDID018-N11	250
<b>1PR060073</b>	İç ünite fan motoru	7SP032167	AWSIDID024-N11	300
<b>17222500000106</b>	İç ünite fan motoru	7SP032168	AWSIDID036-N11	300

## CCD İNVERTER KASET KLİMATÜM ÜNİTELER İÇİN KOMUTA

Parçanın Referans Numarası	Parçanın Tanımı	Ait Olduğu Klimanın Referans Numarası	Parçanın Ait Olduğu Klima	Fiyat €
<b>RC08C</b>	Wireless komuta	Tüm Klimalar	Tüm Klimalar	50
<b>RCW8</b>	Kablolu komuta	Tüm Klimalar	Tüm Klimalar	75

\*\*\* Diğer tüm parçalar için ofisimizi arayınız 03922275799

# TEKNİK ÖZELLİKLER

## AIRWELL KLİMA YEDEK PARÇALARI



## FDM-YMD YER TAVAN TİPİ İNVERTER KLİMA ANA KART (İÇ VE DIŞ)

Parçanın Referans Numarası	Parçanın Tanımı	Ait Olduğu Klimanın Referans Numarası	Parçanın Ait Olduğu Klima	Fiyat €
<b>1PR031381</b>	İç ünite ana kart	7SP012263	AW-FDM018-N91	300
<b>17222700001296</b>	İç ünite ana kart	7SP012264	AW-FDM024-N91	325
<b>1PR030554</b>	İç ünite ana kart	7SP012265	AW-FDM036-N91	375
<b>1PR030668</b>	Diş ünite anakart	7SP062892	AWAUYMD018-H11	400
<b>1PR030795</b>	Diş ünite anakart	7SP062893	AWAUYMD024-H11	425
<b>1PR030765</b>	Diş ünite anakart	7SP062895	AWAUYMD036-H11	475

## FDM-YMD YER TAVAN TİPİ İNVERTER KLİMA FAN MOTORU (İÇ ÜNİTE)

Parçanın Referans Numarası	Parçanın Tanımı	Ait Olduğu Klimanın Referans Numarası	Parçanın Ait Olduğu Klima	Fiyat €
<b>1PR060135</b>	İç ünite fan motoru	7SP012263	AW-FDM018-N91	250
<b>1PR060034</b>	İç ünite fan motoru	7SP012264	AW-FDM024-N91	250
<b>1PR060135</b>	İç ünite fan motoru	7SP012265	AW-FDM036-N91	250

## FDM-YMD YER TAVAN TİPİ İNVERTER KLİMA ÜNİTELER İÇİN KOMUTA

Parçanın Referans Numarası	Parçanın Tanımı	Ait Olduğu Klimanın Referans Numarası	Parçanın Ait Olduğu Klima	Fiyat €
<b>RC08C</b>	Wireless komuta	Tüm Klimalar	Tüm Klimalar	50
<b>RCW8</b>	Kablolu komuta	Tüm Klimalar	Tüm Klimalar	75

\*\*\* Diğer tüm parçalar için ofisimizi arayınız 03922275799

# TEKNİK ÖZELLİKLER

## AIRWELL KLİMA YEDEK PARÇALARI



## R32 GAZ HDM DUVAR TİPİ SPİLİT KLİMA ANA KART (İÇ VE DIŞ)

Parçanın Referans Numarası	Parçanın Tanımı	Ait Olduğu Klimanın Referans Numarası	Parçanın Ait Olduğu Klima	Fiyat €	Fiyat €
<b>1PR031251</b>	İç ünite ana kart	7SP023091	AW-HDM012-N91	100	
<b>1PR031248</b>	İç ünite ana kart	7SP023092	AW-HDM018-N91	125	
<b>1PR031248</b>	İç ünite ana kart	7SP023093	AW-HDM024-N91	150	
<b>1PR031250+1PR031235</b>	Diş ünite anakart	7SP062946	AW-YHDM012-H91	200	150
<b>1PR031246+1PR031242</b>	Diş ünite anakart	7SP062947	AW-YHDM018-H91	225	175
<b>1PR031247+1PR031241</b>	Diş ünite anakart	7SP062948	AW-YHDM024-H91	250	200

## R32 GAZ HDM DUVAR TİPİ İNVERTER SPİLİT KLİMA İÇ ÜNİTE FAN MOTORU

Parçanın Referans Numarası	Parçanın Tanımı	Ait Olduğu Klimanın Referans Numarası	Parçanın Ait Olduğu Klima	Fiyat €
<b>1PR060562</b>	İç ünite fan motoru	7SP023091	AW-HDM012-N91	100
<b>1PR060575</b>	İç ünite fan motoru	7SP023092	AW-HDM018-N91	125
<b>1PR060575</b>	İç ünite fan motoru	7SP023093	AW-HDM024-N91	125

## R32 GAZ HDM DUVAR TİPİ İNVERTER KLİMA İÇ ÜNİTE DISPLAY

Parçanın Referans Numarası	Parçanın Tanımı	Ait Olduğu Klimanın Referans Numarası	Parçanın Ait Olduğu Klima	Fiyat €
<b>1PR031243</b>	İç ünite display	7SP023091	AW-HDM012-N91	35
<b>1PR031243</b>	İç ünite display	7SP023092	AW-HDM018-N91	35
<b>1PR031245</b>	İç ünite display	7SP023093	AW-HDM024-N91	35

\*\*\* Diğer tüm parçalar için ofisimizi arayınız 03922275799



# TEKNİK ÖZELLİKLER

## AIRWELL KLİMA YEDEK PARÇALARI



### R32 GAZ HKD DUVAR TİPİ SPİLİT KLİMA ANA KART (İÇ VE DIŞ)

Parçanın Referans Numarası	Parçanın Tanımı	Ait Olduğu Klimanın Referans Numarası	Parçanın Ait Olduğu Klima	Fiyat€
<b>1PR030682</b>	İç ünite ana kart	7SP023136	AW-HKD012-N91	100
<b>1PR030687</b>	İç ünite ana kart	7SP023137	AW-HKD018-N91	125
<b>1PR030685</b>	İç ünite ana kart	7SP023138	AW-HKD024-N91	150
<b>1PR030013</b>	Dış ünite anakart	7SP063041	AW-YKD012-H91	300
<b>1PR030686</b>	Dış ünite anakart	7SP063042	AW-YKD018-H91	325
<b>1PR030688</b>	Dış ünite anakart	7SP063043	AW-YKD024-H91	350

### R32 GAZ HKD DUVAR TİPİ SPİLİT KLİMA İÇ ÜNİTE FAN MOTORU

Parçanın Referans Numarası	Parçanın Tanımı	Ait Olduğu Klimanın Referans Numarası	Parçanın Ait Olduğu Klima	Fiyat€
<b>1PR060052</b>	İç ünite fan motoru	7SP023136	AW-HKD012-N91	100
<b>1PR060132</b>	İç ünite fan motoru	7SP023137	AW-HKD018-N91	125
<b>1PR060548</b>	İç ünite fan motoru	7SP023138	AW-HKD024-N91	150

### R32 GAZ HKD DUVAR TİPİ SPİLİT KLİMA TÜM ÜNİTELER İÇİN KOMUTA

Parçanın Referans Numarası	Parçanın Tanımı	Ait Olduğu Klimanın Referans Numarası	Parçanın Ait Olduğu Klima	Fiyat€
<b>RC08C</b>	Wireless komuta	Tüm Klimalar	Tüm Klimalar	35
<b>RCW8</b>	Kablolu komuta	Tüm Klimalar	Tüm Klimalar	50

\*\*\* Diğer tüm parçalar için ofisimizi arayınız 03922275799

# TEKNİK ÖZELLİKLER

## AIRWELL KLİMA YEDEK PARÇALARI



### R410 GAZ 2016 VERSİYON HKD DUVAR TİPİ SPİLİT KLİMA ANA KART (İÇ VE DIŞ)

Parçanın Referans Numarası	Parçanın Tanımı	Ait Olduğu Klimanın Referans Numarası	Parçanın Ait Olduğu Klima	Fiyat €
<b>1PR030713</b>	İç ünite ana kart	7SP023031	AWSI-HKD012-N11	100
<b>1PR030711</b>	İç ünite ana kart	7SP023032	AWSI-HKD018-N11	125
<b>1PR030712</b>	İç ünite ana kart	7SP023033	AWSI-HKD024-N11	150
<b>1PR030722</b>	Dış ünite anakart	7SP062875	AWAU-YKD012-H11	300
<b>1PR030731</b>	Dış ünite anakart	7SP062876	AWAU-YKD018-H11	325
<b>1PR030720</b>	Dış ünite anakart	7SP062877	AWAU-YKD024-H11	350

### R410 GAZ 2016 VERSİYON HKD DUVAR TİPİ SPİLİT KLİMA İÇ ÜNİTE FAN MOTORU

Parçanın Referans Numarası	Parçanın Tanımı	Ait Olduğu Klimanın Referans Numarası	Parçanın Ait Olduğu Klima	Fiyat €
<b>1PR060130</b>	İç ünite fan motoru	7SP023031	AWSI-HKD012-N11	100
<b>1PR060132</b>	İç ünite fan motoru	7SP023032	AWSI-HKD018-N11	125
<b>1PR030486</b>	İç ünite fan motoru	7SP023033	AWSI-HKD024-N11	150

### R410 GAZ 2016 VERSİYON HKD DUVAR TİPİ SPİLİT KLİMA İÇ ÜNİTE DISPLAY

Parçanın Referans Numarası	Parçanın Tanımı	Ait Olduğu Klimanın Referans Numarası	Parçanın Ait Olduğu Klima	Fiyat €
<b>1PR030486</b>	İç ünite display	7SP023031	AWSI-HKD012-N11	35
<b>1PR030486</b>	İç ünite display	7SP023032	AWSI-HKD018-N11	35
<b>1PR030486</b>	İç ünite display	7SP023033	AWSI-HKD024-N11	35

### R410 GAZ 2016 VERSİYON HKD DUVAR TİPİ SPİLİT KLİMA TÜM ÜNİTELER İÇİN KOMUTA

Parçanın Referans Numarası	Parçanın Tanımı	Ait Olduğu Klimanın Referans Numarası	Parçanın Ait Olduğu Klima	Fiyat €
<b>RC08B</b>	Wireless komuta	Tüm Klimalar	Tüm Klimalar	35
<b>RCW8</b>	Kablolu komuta	Tüm Klimalar	Tüm Klimalar	50

\*\*\* Diğer tüm parçalar için ofisimizi arayınız 03922275799

# TEKNİK ÖZELLİKLER

## AIRWELL KLİMA YEDEK PARÇALARI



### R410 GAZ 2018 VERSİYON HKD DUVAR TİPİ SPİLİT KLİMA ANA KART (İÇ VE DIŞ)

Parçanın Referans Numarası	Parçanın Tanımı	Ait Olduğu Klimanın Referans Numarası	Parçanın Ait Olduğu Klima	Fiyat €
1PR031344	İç ünite ana kart	7SP023131	HKD 410 12000 BTU	100
1PR031351	İç ünite ana kart	7SP023132	HKD 41018000 BTU	125
XXXXXXXXXX	İç ünite ana kart	7SP023133	HKD R410 24000 BTU	150
1PR030722	Diş ünite anakart	7SP062911	YKD 41012000BTU	300
1PR030731	Diş ünite anakart	7SP062952	YKD 410 18000BTU	325
1PR030720	Diş ünite anakart	7SP062913	YKD 410 18000BTU	350

### R410 GAZ 2018 VERSİYON DUVAR TİPİ SPİLİT KLİMA İÇ ÜNİTE FAN MOTORU

Parçanın Referans Numarası	Parçanın Tanımı	Ait Olduğu Klimanın Referans Numarası	Parçanın Ait Olduğu Klima	Fiyat €
1PR060052	İç ünite fan motoru	7SP023131	HKD 410 12000 BTU	100
1PR060132	İç ünite fan motoru	7SP023132	HKD 41018000 BTU	125
XXXXXXXXXX	İç ünite fan motoru	7SP023133	HKD R410 24000 BTU	150

### R410 GAZ 2018 VERSİYON DUVAR TİPİ SPİLİT KLİMA İÇ ÜNİTE DISPLAY

Parçanın Referans Numarası	Parçanın Tanımı	Ait Olduğu Klimanın Referans Numarası	Parçanın Ait Olduğu Klima	Fiyat €
1PR030495	İç ünite display	7SP023131	HKD 410 12000 BTU	35
1PR030495	İç ünite display	7SP023132	HKD 41018000 BTU	35
XXXXXXXXXX	İç ünite display	7SP023133	HKD R410 24000 BTU	35

### R410 GAZ 2018 VERSİYON TİPİ SPİLİT KLİMA TÜM ÜNİTELER İÇİN KOMUTA

Parçanın Referans Numarası	Parçanın Tanımı	Ait Olduğu Klimanın Referans Numarası	Parçanın Ait Olduğu Klima	Fiyat €
RC08C	Wireless komuta	Tüm Klimalar	Tüm Klimalar	35
RCW8	Kablolu komuta	Tüm Klimalar	Tüm Klimalar	50

\*\*\* Diğer tüm parçalar için ofisimizi arayınız 03922275799

# TEKNİK ÖZELLİKLER

## 2. UNİVERSAL ANAKART VE KONTROL SİSTEM ON-OFF KLİMALAR

### • UNİVERSAL ANAKART VE KONTROL SİSTEM ON-OFF KLİMALAR QD-U11A



Referans	Tanım	Fiyat \$
<b>QD-U11A</b>	Universal anakart ve kontrol sistem on-off klimalar	34,5 \$
<b>Teknik Özellikler</b>		
<ul style="list-style-type: none"><li>• 3 fan hızı</li><li>• Otomatik restart</li><li>• Uyku işlevi</li><li>• Yardımcı ısıtma</li><li>• 5 çalışma modu</li><li>• LED sıcaklık göstergesi</li><li>• Isıtma modunda otomatik defrost</li><li>• Manuel olarak çalıştırılan ekran paneli</li><li>• Dış fan bağımsız olarak kontrol edilir</li><li>• Kompresörü korumak için 3 dakika koruyucu gecikme</li></ul>		

### • UNİVERSAL ANAKART VE KONTROL SİSTEM ON-OFF KLİMALAR QD-U03C+



Referans	Tanım	Fiyat \$
<b>QD-U03C+</b>	Universal anakart ve kontrol sistem on-off klimalar	24,5 \$
<b>Teknik Özellikler</b>		
<ul style="list-style-type: none"><li>• Zamanlayıcı açık / kapalı</li><li>• 3 fan hızı</li><li>• Uyku işlevi</li><li>• Çift sensörler</li><li>• Otomatik olarak buz çözme</li><li>• Otomatik yeniden başlatma işlevi</li><li>• Isıtma modunda soğuk havayı önleyin</li><li>• Dış fan bağımsız olarak kontrol edilir</li><li>• Doğru ve kararlı sıcaklık kontrolü</li><li>• Güncellenmiş 1 dönüştürücüsü, hızlı fiş, kurulum kolay</li></ul>		

# TEKNİK ÖZELLİKLER

- UNİVERSAL ANAKART VE KONTROL SİSTEM ON-OFF KLİMALAR QD-U03A+



Referans	Tanım	Fiyat \$
<b>QD-U03A+</b>	Universal anakart ve kontrol sistem on-off klimalar	24,5 \$
<b>Teknik Özellikler</b>		
<ul style="list-style-type: none"><li>• Otomatik buz çözücü</li><li>• Limer açık / kapalı</li><li>• Çift sensörler</li><li>• Uyku işlevi</li><li>• Kılavuzlu sargı motoru için özel</li><li>• 3 fan hızı</li><li>• Renkli fiş</li><li>• 5 çalışma modu</li><li>• Doğru ve kararlı otomatik fan</li><li>• Isıtma modunda soğuk havayı önleyin</li><li>• Doğru ve kararlı sıcaklık kontrolü</li><li>• Güncellenmiş trafo, hızlı fiş, kurulum için kolay</li><li>• Güncellenmiş alıcı, iyi görünüm, doğrudan görüntülenen çalışma durumu</li></ul>		

# TEKNİK ÖZELLİKLER

## 3. UNİVERSAL KOMUTA

- KT-9018E ÜNİVERSAL KOMUTA



Referans	Tanım	Fiyat \$
<b>KT-9018E</b>	Üniversal komuta	5,5\$
<b>Teknik Özellikler</b>		
<ul style="list-style-type: none"><li>• Evrensel A / C Uzaktan Kumanda</li><li>• Saat işlevi</li><li>• Zamanlayıcı işlevi</li><li>• Akıllı soğutma / ısıtma işlevi</li></ul>		

# TEKNİK ÖZELLİKLER

## 4. DSF SERİSİ 4 YOLLU TERS VALF



Referans	Tanım	Fiyat \$		
DSF serisi 4 yollu ters valf	DSF serisi 4 yollu ters valf	7\$		
<b>Teknik Özellikler</b>				
Port size	Connection(MM) D E.S.C	O.P.D(Mpa) Min Max	(Ml/min)INTE RNAL LEAKAGE P=1.0Mpa at 70 C	Power(HP)
8	8.1 9.6	0.25 2.5	<1000	0.75-1.5
11	9.6 12.8	0.34 2.25	<1500	2-3
11.5	12.8 16	0.34 2.25	<2000	2.5-4
13	12.8 19.2	0.34 2.25	<4000	4-8

## 5. SPİLİT AC VALF

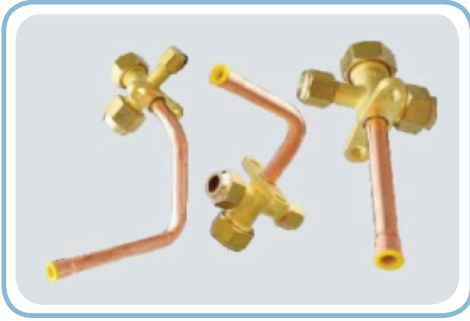

Tanım	Fiyat \$
Spilit a/c valf serisi 1/4"	6.3 \$
Spilit a/c valf serisi 5/16"	9.032\$
Spilit a/c valf serisi 3/8"	9.452\$
Spilit a/c valf serisi 1/2"	11.692\$
Spilit a/c valf serisi 5/8"	17.5\$
Spilit a/c valf serisi 3/4"	23.312\$







<https://stoneartcyprus.com/isitma-ve-sogutma/diger-malzemeler/>

## 1. HIZLI PRİZ ALAN ALÇI



Referans	Tanım	Fiyat TL
Meserya alçı	Hızlı priz alan alçı	40TL
<b>TEKNİK ÖZELLİKLER</b>		
<ul style="list-style-type: none"><li>Mesarya alçı ve con tozlari</li><li>Mesarya alçı; her türlü sıva, yapıştırma ve monte işlerinde kullanılır.</li><li>15 kg</li></ul>		

## 2. SG 13 KORUYUCU GÖZLÜK



Referans	Tanım	Fiyat \$
SG 13	Koruyucu Gözlük	5,5\$
<b>TEKNİK ÖZELLİKLER</b>		
<ul style="list-style-type: none"><li>Kaynak, kıvılcım gaz kaçaklarında gözlerinizi korumaya yardımcı olur</li></ul>		

## 3. SİLİKON



Referans	Tanım	Fiyat TL
Silikon kule	Silikon	32 TL
<b>TEKNİK ÖZELLİKLER</b>		
<ul style="list-style-type: none"><li>• Kule Silver Silikon karo seramik, vitrifiye, cam, lavabo, küvet, alüminyum, plastik ve boyalı yüzeylere mükemmel yapışır.</li><li>• 280 ml</li></ul>		

## 4. SPREY BOYA



Referans	Tanım	Fiyat TL
Sprey boya kale	Sprey boya	35 TL
<b>TEKNİK ÖZELLİKLER</b>		
<ul style="list-style-type: none"><li>• Demir-çelik, alüminyum, ahşap ve galvanizli demirlerde iç ve dış mekanlarda son kat boya olarak kullanılır. İnşaat, dekorasyon, reklam ve genel amaçlar için uygundur.</li><li>• 400 ml</li><li>• "Mat siyah, kırmızı, açık gri, turuncu, mavi, gri, yeşil, siyah, beyaz, sarı, krem, kahverengi</li></ul>		



<https://stoneartcyprus.com/isitma-ve-sogutma/klima/>

## 1. BUZLUK TİPİ 48000 BTU MONOFAZ İNVERTER KLİMA



Referans	Tanım	Fiyat €
<b>AW-SDM048-N11 İç ünite</b> <b>AW-YSDM048-H11 Dış ünite</b>	Buzluk tipi 48000 btu monofaz inverter klima	2250 € Montaj Haric

## 2. CCD İNVERTER KASET TİPİ KLİMA



Referans	Tanım	Fiyat €
<b>AWSICCD012-N11 İç ünite</b> <b>AWAUYMD012-H11 Dış ünite</b>	CCD inverter kaset tipi klima	1250 € Montaj Haric
<b>AWSICCD018-N11 İç ünite</b> <b>AWAUYMD018-H11 Dış ünite</b>	Buzluk tipi 48000 btu monofaz inverter klima	1500€ Montaj Haric
<b>AWSICCD024-N11 AW İç ünite</b> <b>AWAUYMD024-H11 Dış ünite</b>	Buzluk tipi 48000 btu monofaz inverter klima	2000€ Montaj Haric
<b>AWSICCD036-N11 İç ünite</b> <b>AWAUYMD036-H11 Dış ünite</b>	Buzluk tipi 48000 btu monofaz inverter klima	2500€ Montaj Haric

## 3. DİD GİZLİ TAVAN TİPİ KLİMA

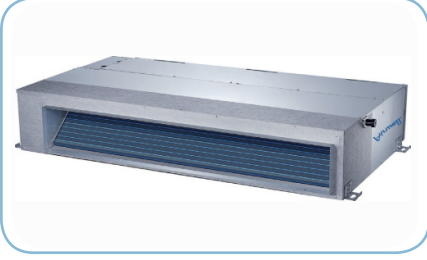

Referans	Tanım	Fiyat €
<b>AWSIDID012-N11 İç ünite</b> <b>AWAUYMD012-H11 Dış ünite</b>	Did gizli tavan tipi inverter klima	1500 € Montaj Hariç
<b>AWSIDID018-N11 İç ünite</b> <b>AWAUYMD018-H11 Dış ünite</b>	Did gizli tavan tipi inverter klima	1750€ Montaj Hariç
<b>AWSIDID024-N11 İç ünite</b> <b>AWAUYMD024-H11 Dış ünite</b>	Did gizli tavan tipi inverter klima	2250€ Montaj Hariç
<b>AWSIDID036-N11 İç ünite</b> <b>AWAUYMD036-H11 Dış ünite</b>	Did gizli tavan tipi inverter klima	2750€ Montaj Hariç

## 4. FBD YER TAVAN TİPİ KLİMA



Referans	Tanım	Fiyat €
<b>AWSIFBD024-N11 İç ünite</b> <b>AWAUYLD024-H11 Dış ünite</b>	FBD yer tavan tipi inverter klima	1750 € Montaj Haric
<b>AWSIFBD036-N11 İç ünite</b> <b>AWAUYLD036-H11 Dış ünite</b>	FBD yer tavan tipi inverter klima	2250€ Montaj Haric

# KLİMALAR

## 5. HKD İNVERTER DUVAR TİPİ KLİMA



Referans	Tanım	Fiyat €
<b>AW-HKD012-N91 İç ünite</b> <b>AW-YKD012-H91 Dış ünite</b>	HKD duvar tipi inverter klima R32 gaz	375 € Montaj Haric
<b>AW-HKD018-N91</b> <b>AW-YKD018-H91</b>	HKD duvar tipi inverter klima R32 gaz	675€ Montaj Haric
<b>AW-HKD024-N91</b> <b>AW-YKD024-H91</b>	HKD duvar tipi inverter klima R32 gaz	775€ Montaj Haric



# ELEKTRİKLİ ISITMA

## 1. DORIS DİJİTAL ELEKTRİKLİ HAVLUPAN

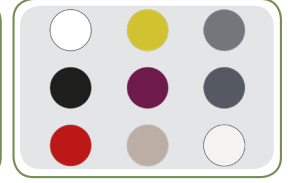
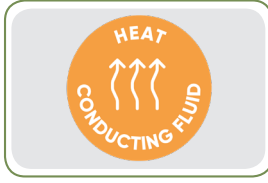

Renk Seçenekleri

Referans	Tanım	Ölçüler (mm)	Fiyat
850257	RSS DORIS DIG 0500W BLC	Genişlik:500 mm Yükseklik: 1090 mm Derinlik: 115 mm	300
850258	RSS DORIS DIG 0750W BLC	Genişlik:500 mm Yükseklik: 1582 mm Derinlik: 115 mm	325
850259	RSS DORIS DIG 1000W BLC	Genişlik:500 mm Yükseklik: 1828 mm Derinlik: 115 mm	350

### TEKNİK ÖZELLİKLER

- Banyonuzda mükemmel bir şekilde uyum sağlamak için Doris Digital mükemmel konforla estetiği birlikte sunar.
- Doris Digital daha iyi bir verim için tüplerde dolaşan bir ısı ileten sıvı ve büyük havlu rayları kullanır. Optimum konfor için hızlı ve yumuşak bir sıcaklık sağlar. 3CS teknolojisine sahip bu banyo radyatörü, havlu ısıtması, havlu kurutması ve banyo ısıtması için mükemmel bir çözümdür.
- Ek olarak, Doris Digital yeni ergonomik LCD dijital kontroller ve entegre programlama ile oldukça kullanıcı dostudur, bu banyo radyatörü enerji tasarrufunuzu% 25'e kadar (mekanik bir modele kıyasla) en üst seviyeye çıkarır.
- Doris Digital, zerafet, sadelik ve verimliliği birleştiren mükemmel bir banyo ısıtıcısıdır.
- Doris Digital elektrikli ısıtma ürünlerine ilişkin yeni ERP yönetmeliğine uygundur.



<https://stoneartcyprus.com/urunler/isi-pompasi/isi-pompasi/doris-havlupan/>

# ELEKTRİKLİ ISITMA

## 2.F127 KONVEKTÖR PANEL ISITICI

GENTLE HEAT RADIATOR  
500 TO 2000 W



SHEATHED  
ELEMENT  
+  
ALUMINIUM DIFFUSER

UP TO  
+25%  
ENERGY  
SAVINGS

Referans	Tanım	Fiyat €
F127-2000watt	Konvektör ısıtıcı 2000 watt	200 €
F127-1500watt	Konvektör ısıtıcı 2000 watt	175 €

### TEKNİK ÖZELLİKLER

- Modern ısıtıcı
- Hassas termostat özelliği
- Geniş ürün yelpazesi
- %25'e varan enerji tasarrufu
- Kolay kurulum
- Hızlı ve eşit ısı dağılımı



FRENCH  
BRAND  
SINCE 1968

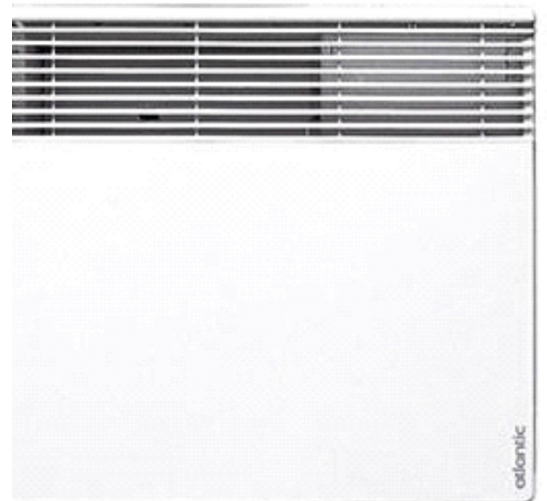

<https://stoneartcyprus.com/urunler/isi-pompasi/elektrikli-isitici/f127-panel-heaters/>



# MERKEZİ ISITMA

## 1. RADYATÖR



<b>Tip</b>	10 (P) - 11 (PK) - 20 (PP) - 21 (PKP) - 22 (PKKP) - 33 (PKKPKP)
<b>Yükseklik(mm)</b>	300 - 400 - 500 - 600 - 700 -900
<b>Uzunluk (mm)</b>	400 - 3000 (100 mm aralıkları ile)
<b>Çalışma Basıncı</b>	10 bar
<b>Test Basıncı</b>	13 bar
<b>Standart</b>	EN 442 standartlarına uygun üretim

<https://stoneartcyprusisipompasi.com/>

### • Radyator - Tip 22

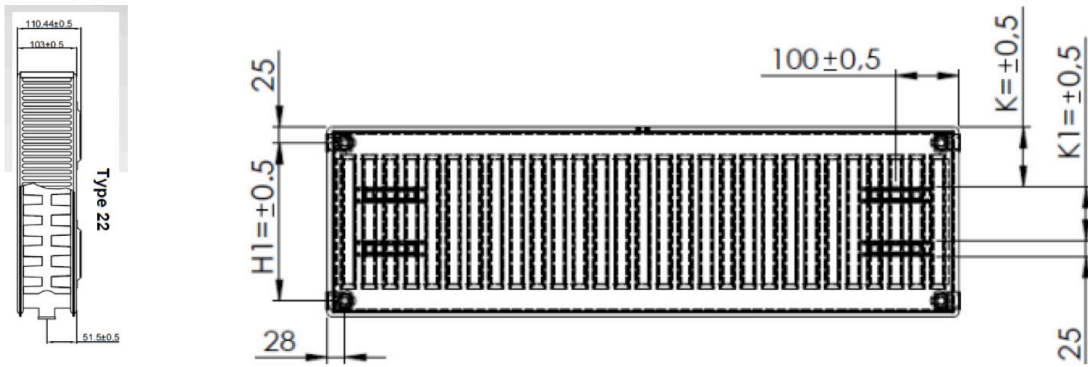

Tip	Yükseklik	Manifold Uzaklığı	Derinlik	Radyatör Yüksekliği			Su Hacmi
	H (mm)	H1 (mm)	(mm)	H2 (mm)	K (mm)	K1 (mm)	(l/m)
22	300	250	103	200	95	85	3
22	400	350	103	300	112.5	150	4
22	500	450	103	400	112.5	250	5
22	600	550	103	500	112.5	350	6
22	700	650	103	600	112.5	450	6.7
22	900	850	103	800	112.5	650	9

# MERKEZİ ISITMA

## • Fiyat \$

TYPE 22	Yükseklik (mm)				
Uzunluk (mm)	300	400	500	600	900
400	\$33.00	\$38.00	\$42.00	\$46.00	\$68.00
500	\$38.00	\$44.00	\$49.00	\$54.00	\$78.00
600	\$43.00	\$50.00	\$56.00	\$61.00	\$89.00
700	\$48.00	\$56.00	\$63.00	\$69.00	\$100.00
800	\$53.00	\$62.00	\$69.00	\$76.00	\$111.00
900	\$58.00	\$68.00	\$76.00	\$84.00	\$122.00
1000	\$63.00	\$74.00	\$83.00	\$90.00	\$132.00
1100	\$70.00	\$81.00	\$91.00	\$100.00	\$145.00
1200	\$75.00	\$87.00	\$98.00	\$107.00	\$156.00
1300	\$80.00	\$93.00	\$104.00	\$115.00	\$167.00
1400	\$86.00	\$100.00	\$112.00	\$123.00	\$180.00
1500	\$92.00	\$107.00	\$120.00	\$132.00	\$192.00
1600	\$97.00	\$113.00	\$127.00	\$140.00	\$204.00
1800	\$109.00	\$126.00	\$142.00	\$156.00	\$228.00
2000	\$119.00	\$138.00	\$155.00	\$171.00	\$249.00
2200	\$131.00	\$152.00	\$171.00	\$188.00	\$274.00
2400	\$142.00	\$165.00	\$185.00	\$204.00	\$297.00
2600	\$153.00	\$178.00	\$200.00	\$220.00	\$321.00
2800	\$164.00	\$191.00	\$214.00	\$236.00	\$344.00
3000	\$175.00	\$203.00	\$228.00	\$250.00	\$365.00

## 2. YERDEN ISITMA MALZEMELERİ

### • Düz Panel Klipsi



Referans	Malzeme	Boru Çapı	Kalınlık (mm)	Panel Yüksekliği (mm)	Fiyat \$
4052729	Plastik	16-20	2.7	> 30	0.17 \$

### • Kangal Makarasi



Referans	Ağırlık (kg)	Max Kangal Boru (m)	Fiyat \$
4029073	17.7	600	651.00 \$

# MERKEZİ ISITMA

## • Kenar İzalasyon Bandı



Referans	Malzeme	Yapışkan Arka Yüzey	PE Film Kaplama	Yükseklik (mm)	Genişlik (mm)	Uzunluk (m)	Fiyat \$
4052729	PE-LD	Evet	Evet	150	8	50	1.34 \$

## • Kollektor

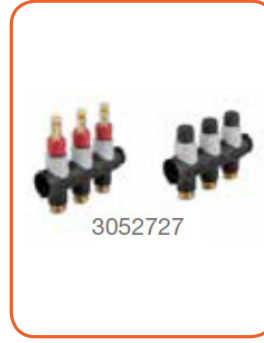

Referans	Bağlantı Sayısı	Debi l/dk	A (mm)	B (mm)	H (mm)	Bağlantı Çapı	Doldurma Ağız Çapı	Fiyat \$
3052726	1	4	50	80	210	-	3/4"	51.38 \$
3052727	3	4	150	80	210	-	3/4"	128.45 \$
3052737	Başlangıç	-	145	80	210	1"	-	115.15 \$

Yerden ısıtma ve soğutma tesisatında kullanıma uygun kompozit malzemeden imal 2-12 arasında bağlantı yapılabilen modüllerden oluşan kolektör.

## • Kollektör Bağlantı Parçası



Referans	Çap (mm)	Boru	Kollektör Bağlantı Çapı	Kollektör Tipi	Fiyat \$
4031711	16x2,0	Tümü	3/4"	Tempower/Inox	4.34 \$

# MERKEZİ ISITMA

## • Kollektör Dolabı

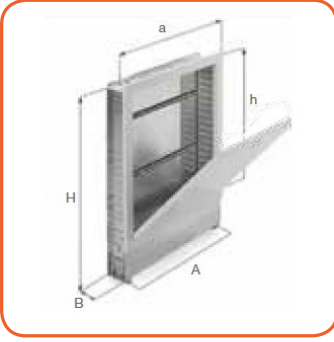

Referans	a (mm)	h (mm)	A (mm)	B (mm)	H (mm)	Bağlantı Sayısı	Fiyat \$
4047999	760	660	700	93-120	750-890	6-8	192.27 \$
4048000	910	660	700	93-120	750-890	9-11	212.16 \$

• Yüksekliği ayarlanabilir  
• Min 93 mm kalınlığında  
• Paslanmaz çelikten üretilmiş

## • Kollektör Kesme Vana Grubu



Referans	Açıklama	Bağlantı Çapı - Isıtma Cihazı tarafı	Bağlantı Çapı - Kollektör Tarafı	Fiyat \$
4031711	<ul style="list-style-type: none"><li>Kollektör bağlantısı için küresel vana seti 2 adet</li><li>Termometre</li></ul>	1" iç dişli	1" dış dişli	49.42 \$

## • Plastik Kavis Dirsek



Referans	Çap Aralığı	Adet/Poşet	Adet/Koli	Fiyat \$
4028869	14-18	50	500	1.54 \$

• Köşe dönüş destek parçaları yerden ısıtma borularının kollektöre kolayca ulaşmasını sağlar.  
• Yerden ısıtma uygulamasından sonra, zemin döşemesi yapılırken boruları korur.  
• Termal ve mekanik dayanımı yüksektir. %30 cam elyaf takviyesi ile PA 6.6 hammaddesi kullanılarak üretilmiştir.  
• Tek parçadır, ek vidalamaya gerek yoktur. Uygulaması çok kolaydır.  
• Metal gibi keskin kenarları yoktur.

# MERKEZİ ISITMA

## • OXY PE-RT



Referans	Çap (mm)	Et Kalınlığı (mm)	Uzunluk (m)	Fiyat \$/m
3060185	16	2.0	160	0.95 \$
3071312	16	2,0	200	0.95 \$
3080524	16	2,0	250	0.95 \$

- Wavin, basınç dayanımı artırılmış yeni nesil Tip 2 PE-RT hammaddeden üretim yapmaktadır.
- PE-RT hammaddesi Pex borularda gözlenen çapraz bağlanmayı, gerektirmeden yüksek sıcaklıkta uzun süreli hidrostatik mukavemet sağlar.
- Çapraz bağlanmayı sağlayan herhangi bir kimyasal madde içermediği için içme suyu kullanımına uygundur ve insan sağlığını tehdit etmez.
- Kangal şeklinde paketlenen Wavin PE-RT borular, oldukça esnek bir yapıya sahiptir ve montajı oldukça kolaydır.
- Wavin Oxy PE-RT borular özel formüllü katmanı sayesinde %100'e yakın seviyede oksijen geçişini engelleyerek sistemde yer alan pompa, vana, radyatör gibi metal aksamaların korozyona uğramasının önüne geçer. Bu sayede sistem elemanlarının servis ömrü uzar, tamir ve bakım maliyetleri en aza indirgenir.

## • SmartFix Akıllı Manson

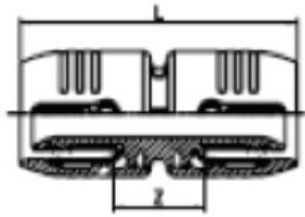

Referans	Çap (mm)	L (mm)	z (mm)	Koli (adet)	Poset (adet)	Fiyat \$/adet
3004472	16	63	21	70	10	5.00 \$

# MERKEZİ ISITMA

## • SmartFix Akıllı Manson

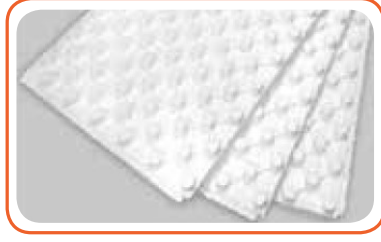

Referans	Malzeme	A (mm)	B (mm)	H (mm)	Alan (m2)	Fiyat \$/adet
4061518	EPS 100	1220	620	43	0.72	9.17 \$
<ul style="list-style-type: none"><li>• Hammadde: EPS</li><li>• Modülasyon aralığı:; 7.5 cm ve katları</li><li>• Yanma davranışı: TS EN 13501-1 göre E sınıfı</li><li>• Brüt Alan: 1070 x 620 mm</li><li>• Uygulama alanı: 1050 x 600 mm</li></ul>						

# MERKEZİ ISITMA

## 3. SU ISI POMPASI

• Calypso Duvara Asılabilen Su Isı Pompası Su Isı Pompası



HEAT PUMP WATER HEATER  
100 TO 150 L  
(WALL MOUNTED)

UP TO  
**+75%**  
ENERGY  
SAVINGS\*\*



Cozytouch

STEATITE  
TECHNOLOGY

**ACI**  
Hybrid

Referans	Tanım	Fiyat € (montaj hariç)
866015	ATL 100 WM THDY duvara asılabilen calypso su ısı pompası	1400 €
876188	ATL 150 WM THDY duvara asılabilen calypso su ısı pompası	1650 €

### TEKNİK ÖZELLİKLER



FRENCH  
BRAND  
SINCE 1968

- Yüksek verimlilik
- Duvara monte
- Elektrikli su ısıtıcılarına göre yüksek enerji verimliliği (%75 daha az)
- Elmas kalitesi emaye ve
- Seramik ısıtıcı
- Kullanıcı dostu ara yüzü
- Kolay kurulum ve devreye alma
- Android ve iOS'tan kontrol edilme özelliği



**A+** ErP Best

# MERKEZİ ISITMA

## • Atlantik Explorer Su Isı Pompası (Explorer New V4)



Referans	Tanım	Fiyat € (montaj hariç)
986086	AT CV4E VS 200L SP 200 lt explorer su ısı pompası	1850 €
986088	AT CV4E VS 200L SP SERP 200lt serpantinli explorer su ısı pompası	2150 €
986087	AT CV4E VS 270L SP 270 lt explorer su ısı pompası	2350 €
986089	AT CV4E VS 270L SP SERP 270 lt serpantinli explorer su ısı pompası	2600€

### TEKNİK ÖZELLİKLER

- Tüm ailenin sıcak suyunun hızlı bir şekilde elde edilmesi
- Akıllı ve uzun ömürlü Elmas kalitesi emaye ve seramik ısıtıcı
- Akıllı enerji özelliği sayesinde sizin ihtiyaçlarınıza göre sıcaklığı dengeler
- Telefonda kontrol özelliği
- Dış ortam ve iç ortam 'da kurulum özelliği
- Yenilenebilir enerji ile çalışma





## 4. MERKEZİ ISITMA ISI POMPASI

### • Alfea Excellia Ai



Referans	Tanım	Fiyat € (montaj hariç)
526353	ALFEA EXCELLIA A.I. TRI 14 14 KW	7500 € Montaj Hariç
526354	ALFEA EXCELLIA A.I. TRI 16	8500 € Montaj Hariç

### TEKNİK ÖZELLİKLER

- Patentli koaksiyel ısı eşanjörü sayesinde sağlam hidrolik tasarım
- Sezgisel arayüz ve basitleştirilmiş kullanım
- COP: 4,3'e kadar (+ 7 ° C / + 35 ° C)
- Yerden ısıtma / soğutma ve fan coil ile uyumludur
- Yüksek ısıtma talebi için mükemmel çözüm
- 16L tampon tankı entegre
- Patentli koaksiyel ısı eşanjörü
- İnverter regülasyonu
- Düşük enerji tüketicisi ALFEA EXCELLIA A.I.
- Büyük evler ve / veya soğuk iklim için yüksek performanslı çözüm için split havadan suya ısı pompası
- 5 model: 11 ila 16 kW
- Soğutucu akışkan: R410A
- -20 ° C'ye kadar dış ortam sıcaklığında 60 ° C akış sıcaklığına sahip Alfea Excellia A.I split havadan suya ısı pompasıdır



# MERKEZİ ISITMA

## • Alfea Extensa Ai



Referans	Tanım	Fiyat €
526223	ALFEA EXTENSA A.I. R32 10 KW	6000 € Montaj Hariç

### TEKNİK ÖZELLİKLER

- R32 soğutucu akışkanı ile çalışan split havadan suya ısı pompası
- 4 model: 5 ila 10 kW
- R32 soğutucu akışkan ile çalışan EXTENSA A.I. modelleri, koaksiyel eşanjör gibi Atlantik uzmanlığı ile şimdi daha da verimlidir.
- Koaksiyel ısı eşanjörü sayesinde sağlam hidrolik tasarım
- Daha iyi performans
- Optimize edilmiş akustik basınç
- Artan enerji verimliliği
- Düşük akustik seviye
- COP: 4,52'ye kadar (+7 ° C / +35 ° C)
- yerden ısıtma / soğutma, radyatör ve fan coil ile uyumludur.
- Entegre 16L tampon tankı
- Patentli koaksiyel ısı eşanjörü
- Inverter regülasyonu
- A Sınıf düşük enerji tüketimli sirkülasyon pompası
- Isı pompası kontrol panelinden elektrikli radyatör ısıtma bölgesini yönetme imkanı (isteğe bağlı)



<https://stoneartcyprusisipompasi.com/>